



 PIRCHER

PIRCHER DÀ FORMA  
AI TUOI SPAZI  
ALL'APERTO,  
NATURALMENTE  
IN LEGNO

[www.pircher.eu](http://www.pircher.eu)



# Indice

<b>INTRODUZIONE</b> . . . . .	<b>4</b>	<b>FIORIERE E ORTOALTO</b> . . . . .	<b>80</b>
<b>FRANGIVENTO E GRIGLIATI</b> . . . . .	<b>20</b>	Fioriera Promenade . . . . .	82
Living . . . . .	22	Fioriera Sirmione . . . . .	84
Scala . . . . .	26	Ortoalto Sennes . . . . .	88
Variant . . . . .	28	Ortoalto Fanes . . . . .	90
Country . . . . .	32	Cestini . . . . .	92
Grecale . . . . .	34		
Cubus . . . . .	38	<b>STRUTTURE/GAZEBO</b> . . . . .	<b>94</b>
Garbino . . . . .	42	Gazebo quadrato . . . . .	96
Ario . . . . .	44	Gazebo rettangolare . . . . .	98
Charme . . . . .	46	Carport . . . . .	101
Baia . . . . .	48		
Montante . . . . .	50	<b>PERGOLE</b> . . . . .	<b>102</b>
Ferramenta per frangivento, grigliati e recinzioni . . . . .	56		
		<b>SEMILAVORATI E PAVIMENTAZIONI</b> . . . . .	<b>104</b>
<b>RECINZIONI</b> . . . . .	<b>62</b>	Pavimentazioni . . . . .	106
Recinzione Cima . . . . .	64	Listelli di sottostruttura . . . . .	116
Recinzione Bressanone . . . . .	66	Piallati . . . . .	118
Recinzione Merano . . . . .	68	Legno lamellare . . . . .	124
		Rivestimento Facciate . . . . .	130
<b>MOBILI</b> . . . . .	<b>70</b>		
Mobili Sirmione . . . . .	71	<b>LEGNO ANTICHIZZATO</b> . . . . .	<b>136</b>
Gruppo Double Face . . . . .	76		
Gruppo Floral . . . . .	78	<b>FERRAMENTA</b> . . . . .	<b>142</b>
		<b>PROTEZIONE</b> . . . . .	<b>154</b>

---

## IMPRESSUM

Pircher Oberland Srl  
Via Frau Emma 91  
I-39039 Villabassa (BZ)  
Tel. +39 0471 971 111  
info@pircher.eu

Stampa  
**Longo SpA, Bolzano**

Foto / Illustrazioni  
Kilian Schoenberger  
Marketing Pircher, Villabassa  
Holzland Fuchs, Laces  
Foto Wieser  
Foto Kottersteger  
Foto Fratelli Zambroni, Reggiolo  
Foto Harald Wisthaler, San Candido  
Alex Filz

Copyright 2023 Pircher Oberland Spa. I diritti di privativa industriale non di Pircher Oberland Spa mostrati nel presente catalogo sono di proprietà dei legittimi titolari e sono utilizzati a fine esclusivamente artistico e creativo. È vietata la riproduzione totale o parziale di immagini e testi salvo autorizzazione scritta da parte di Pircher Oberland Spa. Per motivi di riproduzione tipografica i colori del presente catalogo sono puramente indicativi. Pircher Oberland Spa si riserva la facoltà di modificare, senza preavviso, le caratteristiche tecniche ed estetiche degli articoli presentati nel catalogo.



# LA CULTURA DEL LEGNO, AMORE E RISPETTO PER IL TERRITORIO

Dal 1928 Pircher ha un sogno: portare la natura nella vita delle persone. Un viaggio fino ad oggi nel mondo del nostro legno, un prodotto straordinario e affascinante che è materia prima del passato e materiale innovativo per un futuro sostenibile.



La storia di Pircher inizia a Dobbiaco, nel cuore dell' Alto Adige. Qui la gente ha sempre avuto un legame particolarmente stretto con il legno come fonte di vita e di lavoro.

La conoscenza di questa materia prima unica e il trattamento

rispettoso della natura sono parte della cultura altoatesina.

Tramandando l'arte di padre in figlio, Pircher ha saputo conciliare tradizione e tecnologia, lavorazione del legno e rispetto dell'ambiente.

Con il costante impegno di soddisfare i desideri dei suoi clienti, Pircher combina tradizione e competenza con tecnologie innovative e design moderno.

Da quasi un secolo.



# ECCELLENZA PIRCHER

Con il focus sui nostri clienti, l'impegno per la sostenibilità  
su tutto il ciclo produttivo è il nostro stimolo quotidiano.



### QUALITÀ

Nell'intero processo di produzione fino alla consegna, Pircher garantisce la massima qualità grazie all'utilizzo di legno certificato, al Made in Italy e all'eccellente servizio clienti.



### SU MISURA

Pircher sostiene le idee e i desideri dei clienti attraverso la sua grande esperienza, la sua competenza nella consulenza e l'impegno costante nella ricerca e nello sviluppo di soluzioni per progetti e lavorazioni su misura.



### VASTA GAMMA E PRONTA CONSEGNA

Pircher garantisce la massima disponibilità di una gamma di prodotti orientata al cliente grazie al suo centro logistico professionalmente organizzato di Rolo.



# IL VOSTRO PROGETTO, LA NOSTRA ESPERIENZA

Supportiamo le vostre idee  
per creare insieme un progetto unico.

Conosciamo il legno in ogni venatura. La nostra competenza è il prodotto dell'incontro tra artigianalità, ricerca e sviluppo continui.

Insieme ai nostri clienti ci impegniamo nello sviluppo di nuove dimensioni dell'edilizia in legno trasformando idee in realtà. Realizziamo i vostri desideri creando elementi unici, di grande valore e qualità nel tempo.

Non esitate a contattarci per progetti su misura.





# DAL BOSCO ALLA VOSTRA VITA

## LO SAPEVI CHE?

Il larice ha un ruolo fondamentale nell'ecosistema bosco ed è l'unica specie forestale dell'arco alpino a foglie caduche. Abeti e pini sono caratterizzati da una crescita rapida e da buone proprietà del legno.

## LA SCELTA

Il legno è un valore fondamentale e la base del nostro lavoro, trasformiamo larici, abeti e pini in prodotti di alta qualità.

## IL FASCINO

Il Larice Alpino dell'Alto Adige cresce tra i 1.200 e 2.000 mt di altitudine. I climi freddi facilitano una crescita lenta e regolare, creando un materiale più omogeneo con una venatura bellissima. Le venature e le sfumature di colore naturale attribuiscono a tutti i nostri prodotti in legno un fascino particolare.

## LEGNO CERTIFICATO

Pircher è certificata PEFC. Questo garantisce la provenienza del legno da foreste a gestione sostenibile. In questo modo le foreste vengono mantenute e migliorate, perchè si crea un equilibrio tra fabbisogno per processi produttivi e aspetti ecologici.



## GESTIONE SOSTENIBILE

I proprietari dei boschi altoatesini da sempre gestiscono i loro boschi in collaborazione con il corpo forestale in modo sostenibile. Se un bosco non venisse gestito, gli alberi rimarrebbero inutilizzati e si decomporrebbero rilasciando nell'ambiente il CO<sub>2</sub> accumulato.



## LA LAVORAZIONE

Nel nostro stabilimento di Villabassa in Alta Pusteria la lavorazione avviene in modo naturale senza aggiunte chimiche. L'esperienza e la competenza dei collaboratori, unite alle tecnologie di produzione, sono componenti principali per garantire la massima qualità e precisione in ogni fase del ciclo produttivo.



## LA PIALLATURA

Per la piallatura finale si utilizza la migliore tecnologia Weinig, a garanzia di un'elevata qualità e precisione di tutta la fase produttiva.



## LAVORAZIONI SUPERFICIE

In base alle richieste dei clienti in produzione si lavora il legno nel rispetto della sua essenza.

## L'ESSICCAZIONE

Il legno di larice, pino o abete viene essiccato in apposite camere di essiccazione fino a raggiungere un'umidità del legno ottimale di circa il 15% per la successiva lavorazione.

## LA COLORAZIONE

Un impianto moderno realizza sul legno una superficie colorata di alta qualità e durabilità per esaltare il legno, non mascherarlo.



## WOOD-EYE

Dopo l'essiccazione il legno viene sottoposto ad un controllo di qualità e selezione, con dei scanner altamente tecnologici.

## MADE IN ITALY - ALTO ADIGE

Tecnologie di produzione, la gestione dei processi, dalla qualità dell'ambiente di lavoro, tutela dell'ecosistema, tutto per garantire un'eccellente qualità del prodotto finale.

## INNOVAZIONE E CONTROLLO

Dalla lavorazione fino alla realizzazione del prodotto finito, tutto viene realizzato con l'impiego di personale specializzato e macchinari all'avanguardia e tutti gli articoli vengono sottoposti a controlli severi e costanti.

## UTILIZZO AL 100% DELLE RISORSE

I trucioli di segatura e piallatura vengono inseriti nuovamente nel ciclo di lavorazione trasformandosi in combustibile naturale per il riscaldamento.



# LA PERFEZIONE ESISTE E HA DEI DIFETTI BELLISSIMI.

Il legno è natura. E la natura ci regala bellissimi difetti  
che rendono ogni legno un capolavoro unico.

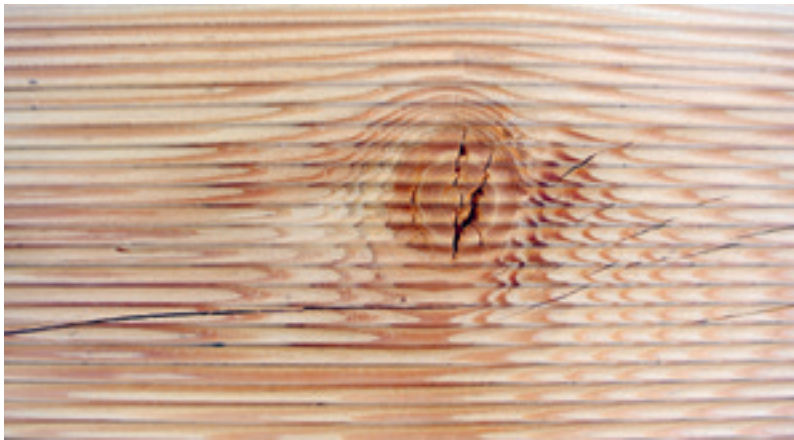

## La sua fonte di vita.

L'accumulo di umidità è una caratteristica naturale del legno, senza la quale non potrebbe esistere.

La formazione di fessure durante i periodi più secchi, sebbene rara, è un fenomeno naturale e non indice di qualità scadente o deterioramento.



## La sua storia.

Molti legni hanno una speciale formazione di nodi, molto caratteristica.

I nodi fissi non sono un difetto ma rispecchiano la storia dei suoi rami.



## Il suo elisir.

Il larice alpino è ricco di preziosa resina di larice: il suo elisir di lungavita.

La fuoriuscita di questa resina è dovuta alla vitalità del legno.

# I LEGNI



L - Larice Naturale G - Larice ingrigito

## LARICE ALPINO

- Il legno di larice alpino grazie alla sua maggiore durabilità e resistenza agli agenti atmosferici è perfettamente adatto all'uso esterno (es. rivestimenti di facciate, decking, grigliati e frangivista).
- Il larice è il legno di conifera più pesante e allo stesso tempo più duro tra quelli autoctoni
- Si lavora direttamente in modo naturale, senza ulteriori trattamenti chimici
- Cresce in zone collinari e talvolta molto impervie, a un'altitudine dai 1.200-2.000 m sul livello del mare
- Venatura affascinante, bella tonalità rossastra
- Classe di durabilità naturale 3-4

Larice alpino preingrigito vedi finiture pag. 19



## PINO

- Il legno di pino viene impregnato a pressione in autoclave per l'uso esterno, rendendolo più resistente all'attacco di funghi o insetti che distruggono il legno e più durevole.
- L' alburno del pino si presta benissimo all'impregnazione.
- L'alburno bianco-giallastro del pino contrasta nettamente con il durame bruno-rossastro.
- Classe di durabilità naturale 1-2 (impregnato a pressione)

Impregnazione a pressione in autoclave vedi pag. 18



## ABETE

- Il legno di abete rosso viene rifinito in fabbrica per uso esterno ed è disponibile in diverse tonalità di colore.
- È la specie legnosa più diffusa in Europa centrale e in Scandinavia e quindi la più importante per le costruzioni.
- Legno tenero e di facile lavorazione
- Legno chiaro, di colore giallo-biancastro, con nodi piccoli
- Classe di durabilità naturale 4

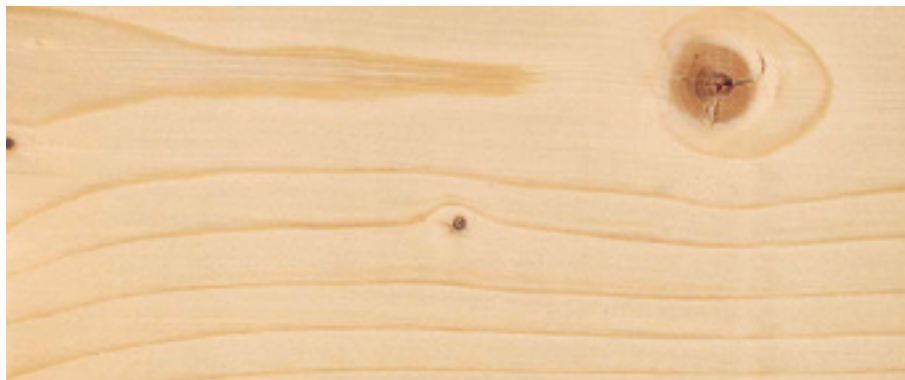

Colorazione vedi finiture pag. 19.

---

## SCHEDA TECNICA DEL LEGNO

	LARICE	PINO IMPREGNATO	ABETE
Peso specifico - umidità 12-15%:	470-650 kg/m <sup>3</sup>	510-550 kg/m <sup>3</sup>	430-470 kg/m <sup>3</sup>
Durezza (Brinell) N/mm <sup>2</sup>	19-25	14-23	12-16
Durabilità secondo DIN EN 350	3-4	3-4	4
Colorazione	mediamente adatto	mediamente adatto	molto adatto
Nodi	da fino a grossolano	da fino a grossolano	fini
Ritiro e rigonfiamento	medio	moderato	medio
Svergolamento/imbarcamento	medio	medio	basso
Rilascio tannino	possibile	non noto	--
Resina	medio-alto	medio	basso
Reazione ferro-tannino	bassa	---	---
Tendenza alla fessurazione	alta	media	moderata

# LAVORAZIONI IN SUPERFICIE

Ampie possibilità di finitura delle superfici.



## Superficie con STRUKTURA

Questo processo di lavorazione mette in risalto le venature naturali del legno e mette in secondo piano altri aspetti del legno, come sacche di resina, crepe o altro.

La struttura e le venature, che in questo modo diventano ancora più evidenti, conferiscono al legno il suo fascino particolare.

La superficie strutturata migliora inoltre l'aderenza della vernice e assicura un'eccellente e durevole tenuta della finitura.

Può essere realizzato su qualsiasi tipo di legno entro le seguenti dimensioni:

- spessore massimo: 600 mm
- larghezza massima: 600 mm

1 lato, 2 lati, 4 lati (legno squadrato)



## Superficie asciata

L'asciatura è un trattamento della superficie per ottenere un aspetto "vivo", irregolare e molto rustico.

Può essere realizzato su qualsiasi tipo di legno entro le seguenti dimensioni:

- spessore massimo: 600 mm
- larghezza massima: 600 mm

1 lato, 2 lati, 4 lati (legno squadrato)

# TRATTAMENTI DEL LEGNO



## Impregnazione in autoclave

L'impregnazione in autoclave secondo la norma DIN 68800 protegge il legno dagli agenti atmosferici e dall'attacco di funghi ed insetti, assicurando una protezione totale 12 mesi all'anno. Il legno impregnato non teme sole, pioggia o neve.

Classe 3: classe di impregnazione per prodotti non a contatto con il terreno

Classe 4: classe di impregnazione per prodotti a contatto con il terreno

secondo norma:  
**DIN 68800**

**Garanzia 15 anni**

# FINITURE

Le nostre finiture superficiali per esterni sono il risultato di anni di esperienza professionale e di un'intensa collaborazione con i principali produttori di vernici. Insieme, sviluppiamo soluzioni durevoli per le rispettive aree di applicazione.

## Finitura-Premium con Idro-Olio

La soluzione ottimale per mantenere il legno sempre bello nelle aree esterne esposte alle intemperie. L'idro-olio è adatto a tutte le applicazioni esterne e offre una protezione ottimale grazie alla protezione UV+ e alla tecnologia Radical Block. Grazie alla formula autoconsumante, la manutenzione e la cura sono finalmente più facili senza carteggiare, laddove le soluzioni tradizionali erano complicate e costose.

### Vantaggi:

- Autoconsumante e non si sfalda
- Non è necessaria la carteggiatura
- Resistente alla luce del sole
- Impedisce la formazione di muffe, funghi e batteri
- Resistente all'acqua
- Protegge dall'aria di mare, dall'abrasione e dal calpestio
- Permette la naturale traspirazione del legno e ne esalta le proprietà originarie
- Rispettoso dell'ambiente e inodore

### Tipo di verniciatura:

- Idro-Olio per esterni con effetto di impregnazione ed elevata penetrazione
- Adatto sia per legni teneri che per legni duri
- 1 applicazione con il metodo flow-coating per tutti i prodotti finiti del catalogo

### Intervallo di manutenzione in funzione dell'esposizione agli agenti atmosferici:

- 3-4 anni (1 applicazione)
- 5-6 anni (2 applicazioni)

**Gamma colori standard:** tutti i prodotti finiti a catalogo



**Gamma colori estesa:** su richiesta



101N



104N



102N



107N



113N



111N



114N



110N



215N

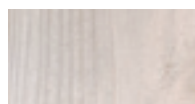

Larice ingrigo



03 - Bianco  
SOLO CON VERNICE A  
BASE D'ACQUA

## Vernice a base d'acqua

La vernice a base d'acqua è una valida alternativa al nostro trattamento premium con idro-olio ed è disponibile in un'ampia gamma di tonalità.

### Tipo di verniciatura:

- Impregnante a base d'acqua, con protezione UV e buon potere coprente
- Adatto per legni di conifere e latifoglie

### Intervallo di manutenzione in funzione dell'esposizione agli agenti atmosferici:

- 2-3 anni (1 applicazione)

### Gamma colori:

Standard ed estesa + Bianco

### Tonalità su richiesta:

Oltre alle 12 tonalità standard, su richiesta è possibile ottenere tonalità individuali desiderate. Inoltre, su richiesta, è possibile realizzare tutti i tipi di sistemi di vernici e tonalità presenti sul mercato. È possibile richiedere campioni di colore. Quantità min.: 100 m<sup>2</sup>

# FRANGIVENTO E GRIGLIATI

La vasta gamma di frangivento e grigliati Pircher sono studiati e disegnati su misura per la protezione della tua vita quotidiana senza impatto sull'ambiente.





### SCENOGRAFIE DA GIARDINO

Questi pannelli in legno hanno varie funzionalità. Vengono utilizzati per sostenere la crescita delle piante rampicanti; così il tuo giardino avrà un bellissimo elemento decorativo. Oltretutto si usano per creare spazi separati protetti dal vento, dal sole e dall'accesso indesiderato di persone estranee.



# LIVING

La soluzione ideale per i tuoi spazi personali.



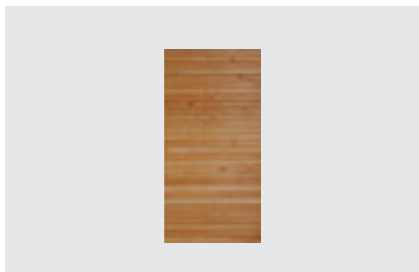

### Frangivento LIVING

- » cm 89 x 179
- » listelli romboidali orizzontali - 20 x 65 mm
- » avvitato sul retro con viti in inox / un lato a vista
- » avvitatura coperta da listello di copertura

<b>L</b>	Larice alp.	Art. Nr. 67055400
<b>G</b>	Larice Ingrigito	Art. Nr. 6705545126
<b>O</b>	Abete oliato 103N	Art. Nr. 6405460040
<b>O</b>	Abete oliato 112N	Art. Nr. 6405460041
<b>O</b>	Abete oliato 109N	Art. Nr. 6405460042

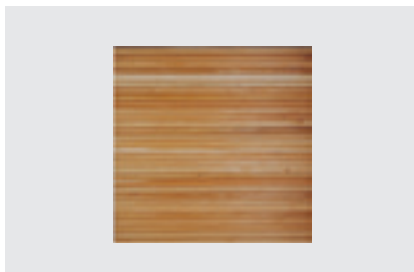

### Frangivento LIVING

- » cm 179 x 179
- » listelli romboidali orizzontali - 20 x 65 mm
- » avvitato sul retro con viti in inox / un lato a vista
- » avvitatura coperta da listello di copertura

<b>L</b>	Larice alp.	Art. Nr. 67055600
<b>G</b>	Larice Ingrigito	Art. Nr. 6705565126
<b>O</b>	Abete oliato 103N	Art. Nr. 6405470040
<b>O</b>	Abete oliato 112N	Art. Nr. 6405470041
<b>O</b>	Abete oliato 109N	Art. Nr. 6405470042

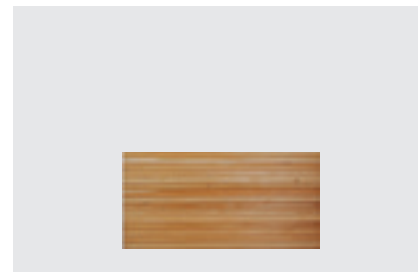

### Frangivento LIVING

- » cm 179 x 90
- » listelli romboidali orizzontali - 20 x 65 mm
- » avvitato sul retro con viti in inox / un lato a vista
- » avvitatura coperta da listello di copertura

<b>L</b>	Larice alp.	Art. Nr. 67055800
<b>G</b>	Larice Ingrigito	Art. Nr. 6705585126
<b>O</b>	Abete oliato 103N	Art. Nr. 6405450040
<b>O</b>	Abete oliato 112N	Art. Nr. 6405450041
<b>O</b>	Abete oliato 109N	Art. Nr. 6405450042

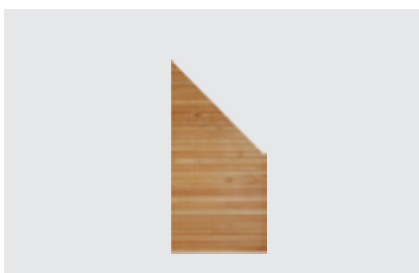

### Frangivento LIVING

- » cm 89 x 179 / 90 - destra
- » listelli romboidali orizzontali - 20 x 65 mm
- » avvitato sul retro con viti in inox / un lato a vista
- » avvitatura coperta da listello di copertura

<b>L</b>	Larice alp.	Art. Nr. 67056000
<b>G</b>	Larice Ingrigito	Art. Nr. 6705605126
<b>O</b>	Abete oliato 103N	Art. Nr. 6405430040
<b>O</b>	Abete oliato 112N	Art. Nr. 6405430041
<b>O</b>	Abete oliato 109N	Art. Nr. 6405430042

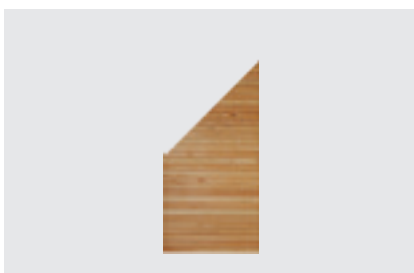

### Frangivento LIVING

- » cm 89 x 179 / 90 - sinistra
- » listelli romboidali orizzontali - 20 x 65 mm
- » avvitato sul retro con viti in inox / un lato a vista
- » avvitatura coperta da listello di copertura

<b>L</b>	Larice alp.	Art. Nr. 67056100
<b>G</b>	Larice Ingrigito	Art. Nr. 6705615126
<b>O</b>	Abete oliato 103N	Art. Nr. 6405440040
<b>O</b>	Abete oliato 112N	Art. Nr. 6405440041
<b>O</b>	Abete oliato 109N	Art. Nr. 6405440042

Disponibile in:



**L** - Larice non trattato

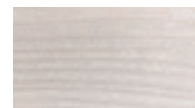

**G** - Larice ingrigitto



**O** - Abete oliato 103N, grigio luce



**O** - Abete oliato 112N, marrone noce



**O** - Abete oliato 109N, grigio bruno



### Frangivento LIVING (2)

- » cm 89 x 179 - con finestra in alto
- » listelli romboidali orizzontali - 20 x 65 mm
- » avvitato sul retro con viti in inox / un lato a vista
- » avvitatura coperta da listello di copertura

<b>L</b>	Larice alp.	Art. Nr. 67056400
<b>G</b>	Larice Ingrigito	Art. Nr. 6705645126
<b>O</b>	Abete oliato 103N	Art. Nr. 6405480040
<b>O</b>	Abete oliato 112N	Art. Nr. 6405480041
<b>O</b>	Abete oliato 109N	Art. Nr. 6405480042

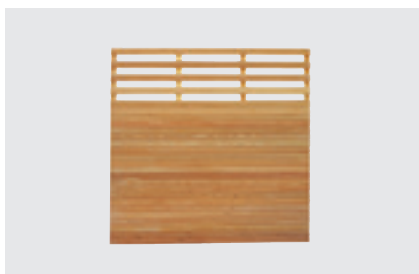

### Frangivento LIVING (2)

- » cm 179 x 179 - con finestra in alto
- » listelli romboidali orizzontali - 20 x 65 mm
- » avvitato sul retro con viti in inox / un lato a vista
- » avvitatura coperta da listello di copertura

<b>L</b>	Larice alp.	Art. Nr. 67056600
<b>G</b>	Larice Ingrigito	Art. Nr. 6705665126
<b>O</b>	Abete oliato 103N	Art. Nr. 6405490040
<b>O</b>	Abete oliato 112N	Art. Nr. 6405490041
<b>O</b>	Abete oliato 109N	Art. Nr. 6405490042

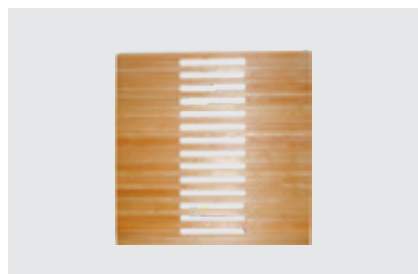

### Frangivento LIVING (1)

- » cm 179 x 179 - con finestra centrale
- » listelli romboidali orizzontali - 20 x 65 mm
- » avvitato sul retro con viti in inox / un lato a vista
- » avvitatura coperta da listello di copertura

<b>L</b>	Larice alp.	Art. Nr. 67056800
<b>G</b>	Larice Ingrigito	Art. Nr. 6705685126
<b>O</b>	Abete oliato 103N	Art. Nr. 6405500040
<b>O</b>	Abete oliato 112N	Art. Nr. 6405500041
<b>O</b>	Abete oliato 109N	Art. Nr. 6405500042

### LUCE CALDA DEL LEGNO

Chiuso o con aperture.  
Scegli tu la luce  
che vuoi dare al tuo  
giardino.







### Frangivento LIVING

- » su misura
- » prezzo Euro/m<sup>2</sup> (elemento min. 1 m<sup>2</sup>)
- » misura max. cm 179 x 179

<b>L</b>	Larice alp.	Art. Nr. 67084600
<b>G</b>	Larice Ingrigito	Art. Nr. 6708465126
<b>O</b>	Abete oliato 103N	Art. Nr. 6405420040
<b>O</b>	Abete oliato 112N	Art. Nr. 6405420041
<b>O</b>	Abete oliato 109N	Art. Nr. 6405420042

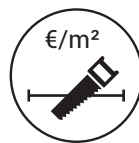

### Frangivento LIVING (1)

- » su misura
- » prezzo Euro/m<sup>2</sup> (elemento min. 1 m<sup>2</sup>)
- » misura max. cm 179 x 179

<b>L</b>	Larice alp.	Art. Nr. 67084700 (1)
<b>G</b>	Larice Ingrigito	Art. Nr. 6708475126 (1)
<b>O</b>	Abete oliato 103N	Art. Nr. 6405530040
<b>O</b>	Abete oliato 112N	Art. Nr. 6405530041
<b>O</b>	Abete oliato 109N	Art. Nr. 6405530042



### Frangivento LIVING (2)

- » su misura
- » prezzo Euro/m<sup>2</sup> (elemento min. 1 m<sup>2</sup>)
- » misura max. cm 179 x 179

<b>L</b>	Larice alp.	Art. Nr. 67084800 (2)
<b>G</b>	Larice Ingrigito	Art. Nr. 6708485126 (2)
<b>O</b>	Abete oliato 103N	Art. Nr. 6405540040
<b>O</b>	Abete oliato 112N	Art. Nr. 6405540041
<b>O</b>	Abete oliato 109N	Art. Nr. 6405540042



#### Coperture in inox

Per un miglioramento visivo e una protezione costruttiva contro le intemperie.

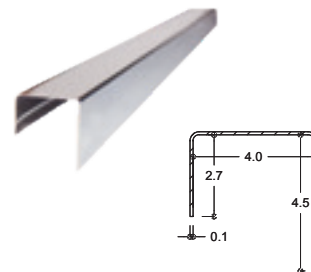

1 - Copertura in inox

cm 89 lungh.  
Art. Nr. 670940

cm 179 lungh.  
Art. Nr. 670941



# SCALA

Il tuo benessere in scala 1:1

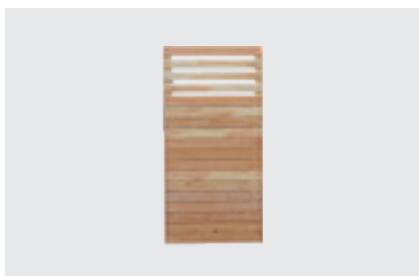

### Frangivento SCALA

- » cm 89 x 179 - con finestra
- » riempimento grigliato 20 x 73 mm / frangivento 20 x 93 mm
- » dist. tavole grigliato 37 mm / frangivento 3,5 mm
- » avvitato sul retro con viti in inox / un lato a vista

<b>L</b>	Larice alp.	Art. Nr. 67050000
<b>G</b>	Larice Ingrigito	Art. Nr. 6705005126
<b>O</b>	Abete oliato 103N	Art. Nr. 6405360040
<b>O</b>	Abete oliato 112N	Art. Nr. 6405360041
<b>O</b>	Abete oliato 109N	Art. Nr. 6405360042

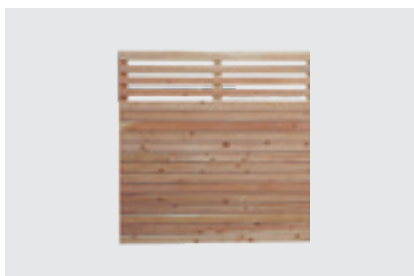

### Frangivento SCALA

- » cm 179 x 179 - con finestra
- » riempimento grigliato 20 x 73 mm / frangivento 20 x 93 mm
- » dist. tavole grigliato 37 mm / frangivento 3,5 mm
- » avvitato sul retro con viti in inox / un lato a vista

<b>L</b>	Larice alp.	Art. Nr. 67050400
<b>G</b>	Larice Ingrigito	Art. Nr. 6705045126
<b>O</b>	Abete oliato 103N	Art. Nr. 6405370040
<b>O</b>	Abete oliato 112N	Art. Nr. 6405370041
<b>O</b>	Abete oliato 109N	Art. Nr. 6405370042

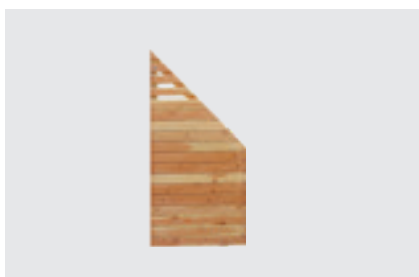

### Frangivento SCALA

- » cm 89 x 179 / 89 - destra con finestra
- » riempimento grigliato 20 x 73 mm / frangivento 20 x 93 mm
- » dist. tavole grigliato 37 mm / frangivento 3,5 mm
- » avvitato sul retro con viti in inox / un lato a vista

<b>L</b>	Larice alp.	Art. Nr. 67050800
<b>G</b>	Larice Ingrigito	Art. Nr. 6705085126
<b>O</b>	Abete oliato 103N	Art. Nr. 6405350040
<b>O</b>	Abete oliato 112N	Art. Nr. 6405350041
<b>O</b>	Abete oliato 109N	Art. Nr. 6405350042

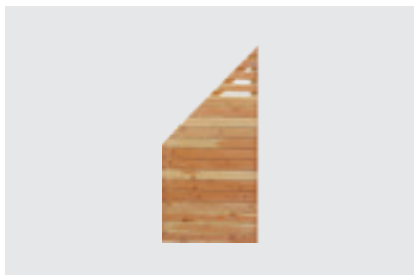

### Frangivento SCALA

- » cm 89 x 179 / 89 - sinistra con finestra
- » riempimento grigliato 20 x 73 mm / frangivento 20 x 93 mm
- » dist. tavole grigliato 37 mm / frangivento 3,5 mm
- » avvitato sul retro con viti in inox / un lato a vista

<b>L</b>	Larice alp.	Art. Nr. 67050900
<b>G</b>	Larice Ingrigito	Art. Nr. 6705095126
<b>O</b>	Abete oliato 103N	Art. Nr. 6405340040
<b>O</b>	Abete oliato 112N	Art. Nr. 6405340041
<b>O</b>	Abete oliato 109N	Art. Nr. 6405340042

Disponibile in:



**L** - Larice Naturale

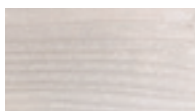

**G** - Larice ingrigitto



**O** - Abete oliato 103N, grigio luce



**O** - Abete oliato 112N, marrone noce



**O** - Abete oliato 109N, grigio bruno

Il lato a vista del frangivento è spazzolato.

**STRUKTURA**  
Spazzolatura della superficie



### Coperture in inox

Per un miglioramento visivo e una protezione costruttiva contro le intemperie.

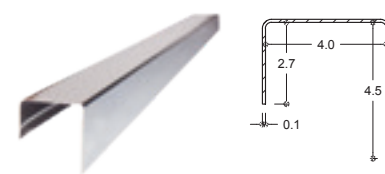

1 - Copertura in inox  
cm 89 lungh. | Art. Nr. 670940  
cm 179 lungh. | Art. Nr. 670941

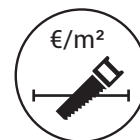

### Frangivento SCALA

- » su misura
- » prezzo Euro/m<sup>2</sup> (elemento min. 1 m<sup>2</sup>)
- » misura max. cm 179 x 179

<b>L</b>	Larice alp.	Art. Nr. 67081500
<b>G</b>	Larice Ingrigito	Art. Nr. 6708155126
<b>O</b>	Abete oliato 103N	6405330040
<b>O</b>	Abete oliato 112N	6405330041
<b>O</b>	Abete oliato 109N	6405330042



# VARIANT

La variante che piace a chi vuole pensare fuori dagli schemi.

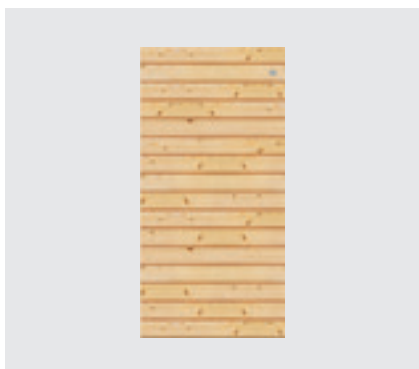

### Frangivento VARIANT

- » cm 89 x 179
- » listello 20 x 55 mm
- » perline frangivento spazzolate 25 x 115 mm

<b>L</b>	Larice alp.	Art. Nr. 67152000
<b>G</b>	Larice Ingrigito	Art. Nr. 6715205126
<b>O</b>	Abete oliato 103N	Art. Nr. 6405220040
<b>O</b>	Abete oliato 112N	Art. Nr. 6405220041
<b>O</b>	Abete oliato 109N	Art. Nr. 6405220042

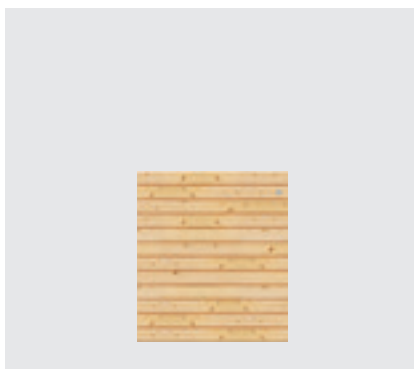

### Frangivento VARIANT

- » cm 119 x 134,3
- » listello 20 x 55 mm
- » perline frangivento spazzolate 25 x 115 mm

<b>L</b>	Larice alp.	Art. Nr. 67152200
<b>G</b>	Larice Ingrigito	Art. Nr. 6715225126
<b>O</b>	Abete oliato 103N	Art. Nr. 6405240040
<b>O</b>	Abete oliato 112N	Art. Nr. 6405240041
<b>O</b>	Abete oliato 109N	Art. Nr. 6405240042

Disponibile in:



**L** - Larice non  
trattato

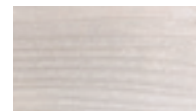

**G** - Larice ingrigo



**O** - Abete oliato  
103N, grigio luce



**O** - Abete oliato  
112N, marrone noce



**O** - Abete oliato  
109N, grigio bruno

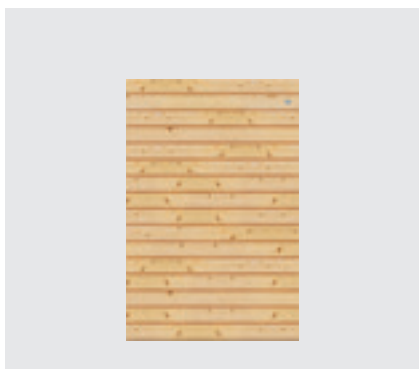

### Frangivento VARIANT

- » cm 119 x 179
- » listello 20 x 55 mm
- » perline frangivento spazzolate 25 x 115 mm

<b>L</b>	Larice alp.	Art. Nr. 67152300
<b>G</b>	Larice Ingrigito	Art. Nr. 6715235126
<b>O</b>	Abete oliato 103N	Art. Nr. 6405230040
<b>O</b>	Abete oliato 112N	Art. Nr. 6405230041
<b>O</b>	Abete oliato 109N	Art. Nr. 6405230042

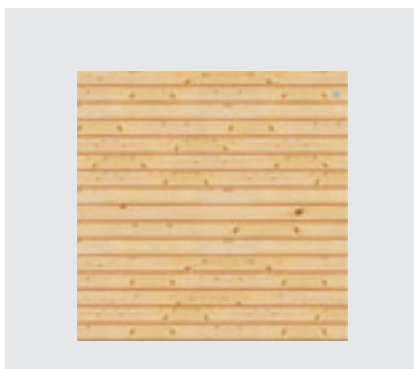

### Frangivento VARIANT

- » cm 179 x 179
- » listello 20 x 55 mm
- » perline frangivento spazzolate 25 x 115 mm

<b>L</b>	Larice alp.	Art. Nr. 67152500
<b>G</b>	Larice Ingrigito	Art. Nr. 6715255126
<b>O</b>	Abete oliato 103N	Art. Nr. 6405250040
<b>O</b>	Abete oliato 112N	Art. Nr. 6405250041
<b>O</b>	Abete oliato 109N	Art. Nr. 6405250042

### Frangivento VARIANT

- » su misura
- » prezzo Euro/m<sup>2</sup> (elemento min. 1 m<sup>2</sup>)
- » misura max. cm 179 x 179

<b>L</b>	Larice alp.	Art. Nr. 67152700
<b>G</b>	Larice Ingrigito	Art. Nr. 6715275126
<b>O</b>	Abete oliato 103N	Art. Nr. 6405260040
<b>O</b>	Abete oliato 112N	Art. Nr. 6405260041
<b>O</b>	Abete oliato 109N	Art. Nr. 6405260042

**STRUKTURA**  
Spazzolatura della superficie



## CREA LA TUA VARIANT

Scegli tra i porta oggetti, i ripiani e le fioriere sospese in larice alpino spazzolato e crea la tua Variant personalizzata.



### Fioriera VARIANT

» cm 46 x 22 x 18,6h  
» portata max. 12 Kg.

<input type="checkbox"/> L	Larice alp.	Art. Nr. 67153000
<input type="checkbox"/> G	Larice Ingrigito	Art. Nr. 6715305126
<input type="checkbox"/> O	Abete oliato 103N	Art. Nr. 6405270040
<input type="checkbox"/> O	Abete oliato 112N	Art. Nr. 6405270041
<input type="checkbox"/> O	Abete oliato 109N	Art. Nr. 6405270042



### Fioriera VARIANT

» cm 66 x 22 x 18,6h  
» portata max. 18 Kg.

<input type="checkbox"/> L	Larice alp.	Art. Nr. 67153100
<input type="checkbox"/> G	Larice Ingrigito	Art. Nr. 6715315126
<input type="checkbox"/> O	Abete oliato 103N	Art. Nr. 6405280040
<input type="checkbox"/> O	Abete oliato 112N	Art. Nr. 6405280041
<input type="checkbox"/> O	Abete oliato 109N	Art. Nr. 6405280042



### Ripiano per frangivento VARIANT

» cm 66 x 18 x 9h  
» per frangivento Variant  
» portata max. 5 Kg.

<input type="checkbox"/> L	Larice alp.	Art. Nr. 67153500
<input type="checkbox"/> G	Larice Ingrigito	Art. Nr. 6715355126
<input type="checkbox"/> O	Abete oliato 103N	Art. Nr. 6405290040
<input type="checkbox"/> O	Abete oliato 112N	Art. Nr. 6405290041
<input type="checkbox"/> O	Abete oliato 109N	Art. Nr. 6405290042



### Appoggio attrezzi per frangivento VARIANT

- » cm 60 x 5,3 x 7h
- » per frangivento Variant
- » portata max. 2 Kg.

<input type="checkbox"/>	Larice alp.	Art. Nr. 67153800
<input type="checkbox"/>	Larice Ingrigito	Art. Nr. 6715385126
<input type="checkbox"/>	Abete oliato 103N	Art. Nr. 6405300040
<input type="checkbox"/>	Abete oliato 112N	Art. Nr. 6405300041
<input type="checkbox"/>	Abete oliato 109N	Art. Nr. 6405300042





# COUNTRY

Lo stile rustico che non passa inosservato.



## MADE IN ALTO ADIGE

La recinzione Country è robusta e solida, con sciaveri da entrambi i lati. Un vero pezzo di „natura viva“ dall' Alto Adige direttamente a casa tua.





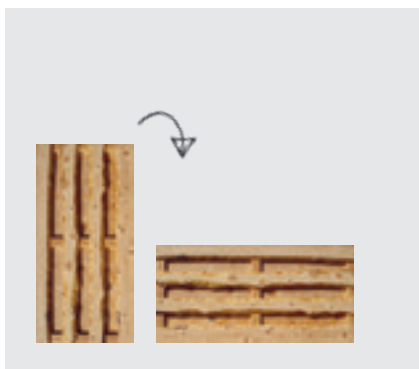

### Frangivento COUNTRY

- cm 89 x 179
- larice alpino - tavole ruvide a sciavero con resti di raffia e corteccia
- spessore tavola 18 mm - montaggio su entrambi i lati
- avvitato con viti in inox sul lato a vista

<b>L</b>	Larice alp.	Art. Nr. 670490
<b>G</b>	Larice Ingrigito	Art. Nr. 6704905126

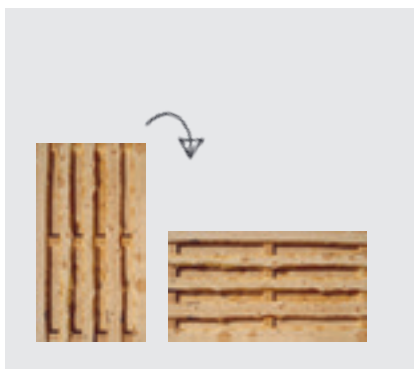

### Frangivento COUNTRY

- cm 119 x 179
- larice alpino - tavole ruvide a sciavero con resti di raffia e corteccia
- spessore tavola 18 mm - montaggio su entrambi i lati
- avvitato con viti in inox sul lato a vista

<b>L</b>	Larice alp.	Art. Nr. 670491
<b>G</b>	Larice Ingrigito	Art. Nr. 6704915126

Disponibile in:



**L** - Larice Naturale

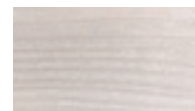

**G** - Larice ingrigitto

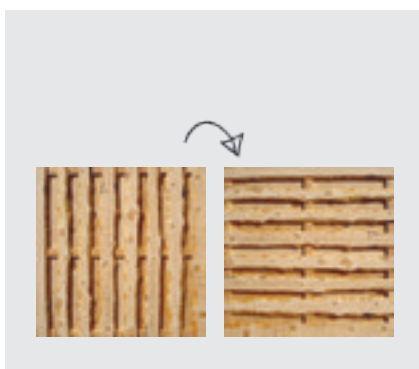

### Frangivento COUNTRY

- cm 179 x 179
- larice alpino - tavole ruvide a sciavero con resti di raffia e corteccia
- spessore tavola 18 mm - montaggio su entrambi i lati
- avvitato con viti in inox sul lato a vista

<b>L</b>	Larice alp.	Art. Nr. 670492
<b>G</b>	Larice Ingrigito	Art. Nr. 6704925126

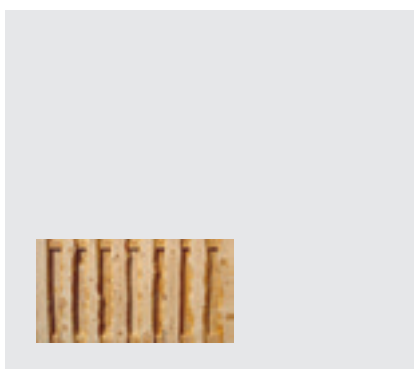

### Frangivento COUNTRY

- cm 179 x 89
- larice alpino - tavole ruvide a sciavero con resti di raffia e corteccia
- spessore tavola 18 mm - montaggio su entrambi i lati
- avvitato con viti in inox sul lato a vista

<b>L</b>	Larice alp.	Art. Nr. 670493
<b>G</b>	Larice Ingrigito	Art. Nr. 6704935126



### Frangivento COUNTRY

- su misura
- prezzo Euro/m<sup>2</sup> (elemento min. 1 m<sup>2</sup>)
- misura max. cm 179 x 179

<b>L</b>	Larice alp.	Art. Nr. 670485
<b>G</b>	Larice Ingrigito	Art. Nr. 6704855126



# GRECALE

Un ambiente luminoso ed elegante.

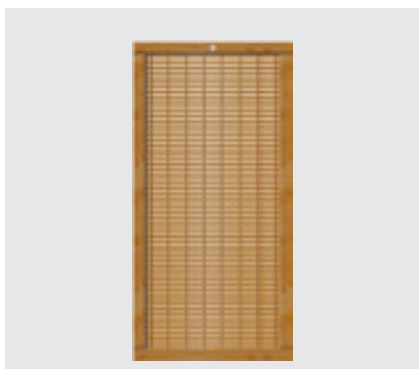

### Grigliato GRECALE

- » cm 88,5 x 178
- » Cornice 7.0x4,5cm
- » Listello ad incastro 0,8x2,2cm

<input type="checkbox"/>	Abete oliato 103N	Art. Nr. 6402300040
<input type="checkbox"/>	Abete oliato 112N	Art. Nr. 6402300041
<input type="checkbox"/>	Abete oliato 109N	Art. Nr. 6402300042

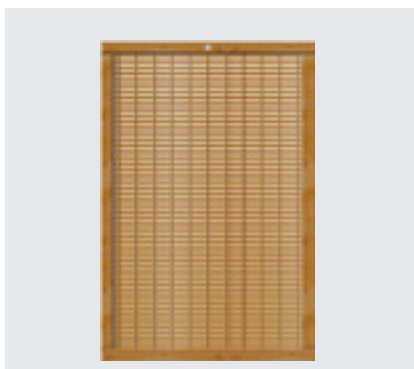

### Grigliato GRECALE

- » cm 118,5 x 178
- » Cornice 7.0x4,5cm
- » Listello ad incastro 0,8x2,2cm

<input type="checkbox"/>	Abete oliato 103N	Art. Nr. 6402310040
<input type="checkbox"/>	Abete oliato 112N	Art. Nr. 6402310041
<input type="checkbox"/>	Abete oliato 109N	Art. Nr. 6402310042

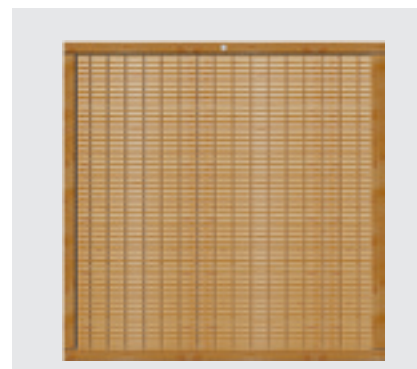

### Grigliato GRECALE

- » cm 178,5 x 178
- » Cornice 7.0x4,5cm
- » Listello ad incastro 0,8x2,2cm

<input type="checkbox"/>	Abete oliato 103N	6402330040
<input type="checkbox"/>	Abete oliato 112N	6402330041
<input type="checkbox"/>	Abete oliato 109N	6402330042



### Frangivento GRECALE con finestra

- » cm 88,5 x 178
- » Cornice 7.0x4,5cm
- » Listello ad incastro 0,8x2,2cm

<input type="checkbox"/>	Abete oliato 103N	Art. Nr. 6402370040
<input type="checkbox"/>	Abete oliato 112N	Art. Nr. 6402370041
<input type="checkbox"/>	Abete oliato 109N	Art. Nr. 6402370042



### Frangivento GRECALE con finestra

- » cm 118,5 x 178
- » Cornice 7.0x4,5cm
- » Listello ad incastro 0,8x2,2cm

<input type="checkbox"/>	Abete oliato 103N	Art. Nr. 6402380040
<input type="checkbox"/>	Abete oliato 112N	Art. Nr. 6402380041
<input type="checkbox"/>	Abete oliato 109N	Art. Nr. 6402380042

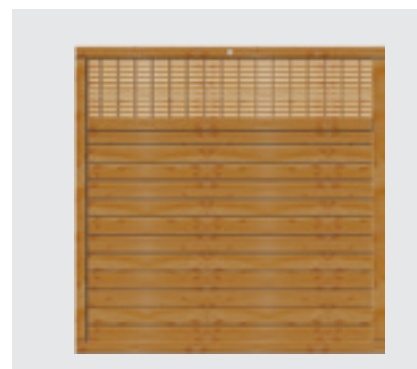

### Frangivento GRECALE con finestra

- » cm 178,5 x 178
- » Cornice 7.0x4,5cm
- » Listello ad incastro 0,8x2,2cm

<input type="checkbox"/>	Abete oliato 103N	Art. Nr. 6402400040
<input type="checkbox"/>	Abete oliato 112N	Art. Nr. 6402400041
<input type="checkbox"/>	Abete oliato 109N	Art. Nr. 6402400042

Disponibile in:



**O** - Abete oliato 103N, grigio luce



**O** - Abete oliato 112N, marrone noce



**O** - Abete oliato 109N, grigio bruno

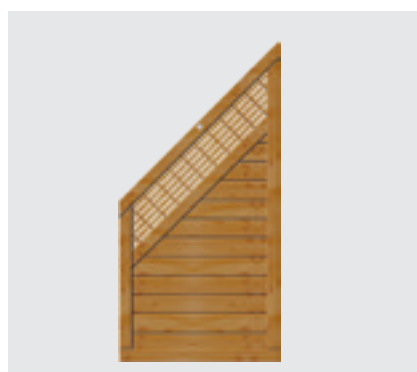
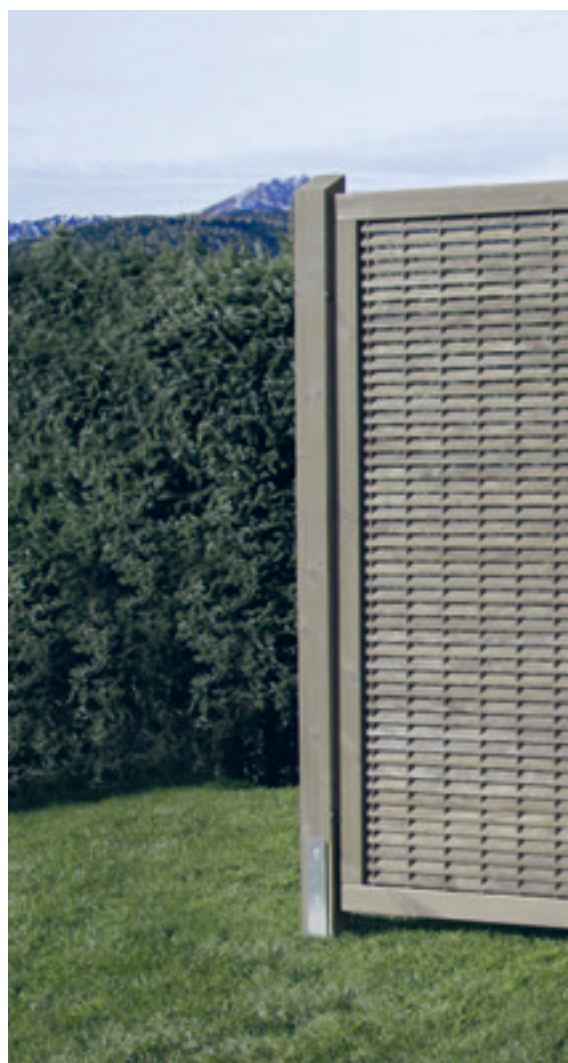

**Frangivento GRECALE  
con finestra e inclinaz.**

- » cm 88,5 x 89,5 x 178H
- » Cornice 7.0x4,5cm
- » Listello ad incastro 0,8x2,2cm

- Abete oliato 103N Art. Nr. 6402440040
- Abete oliato 112N Art. Nr. 6402440041
- Abete oliato 109N Art. Nr. 6402440042

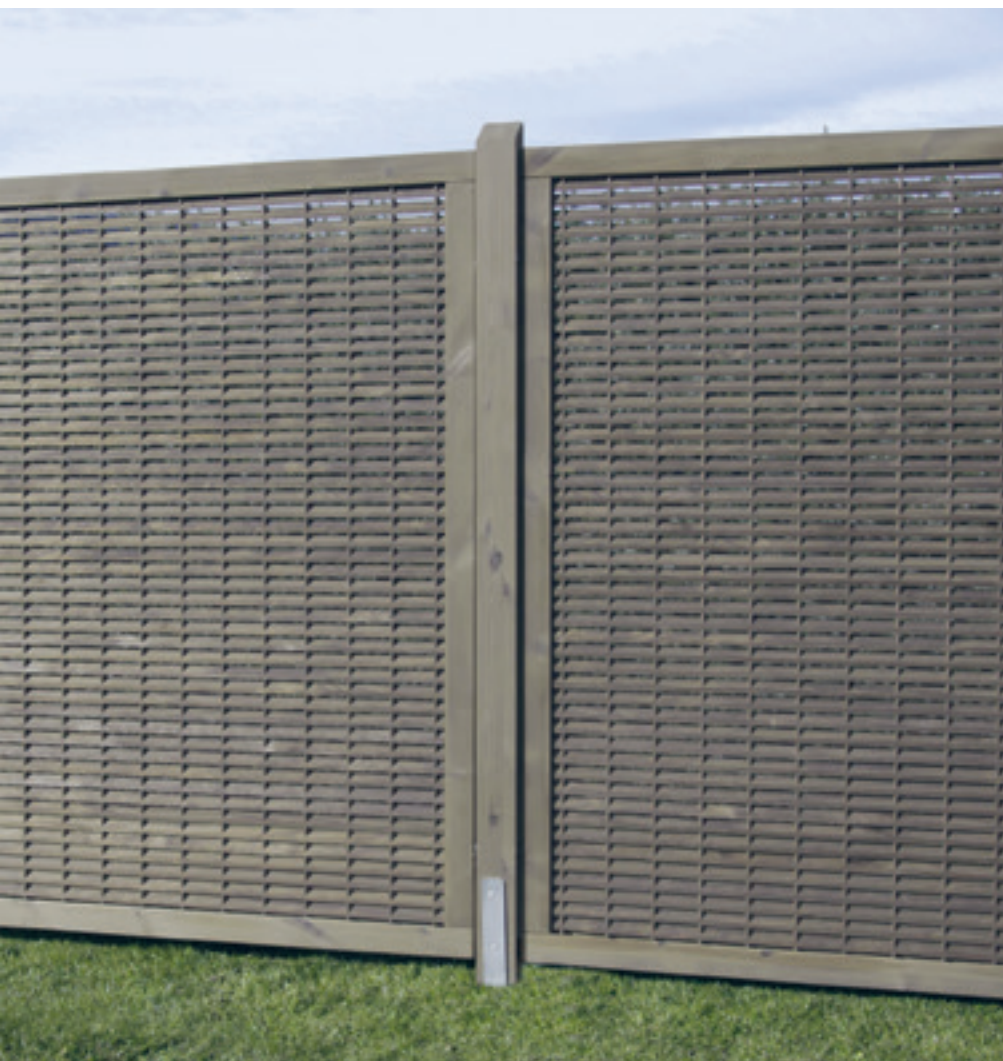

### Grigliato GRECALE

- » su misura
- » prezzo Euro/m<sup>2</sup> (elemento min. 1 m<sup>2</sup>)
- » Cornice 7.0x4,5cm
- » Listello ad incastro 0,8x2,2cm

<input type="checkbox"/>	Abete oliato 103N	Art. Nr. 6402260040
<input type="checkbox"/>	Abete oliato 112N	Art. Nr. 6402260041
<input type="checkbox"/>	Abete oliato 109N	Art. Nr. 6402260042



### Frangivento GRECALE

- » su misura
- » prezzo Euro/m<sup>2</sup> (elemento min. 1 m<sup>2</sup>)
- » Cornice 7.0x4,5cm
- » Listello ad incastro 0,8x2,2cm

<input type="checkbox"/>	Abete oliato 103N	Art. Nr. 6402350040
<input type="checkbox"/>	Abete oliato 112N	Art. Nr. 6402350041
<input type="checkbox"/>	Abete oliato 109N	Art. Nr. 6402350042



# CUBUS

Il rigore della geometria.



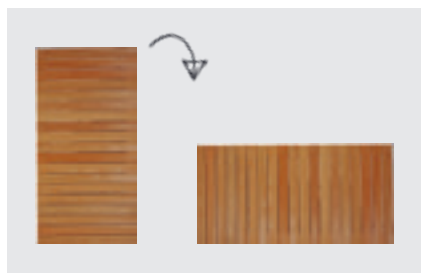

### Frangivento CUBUS

- » cm 89 x 179
- » larice alpino
- » riempimento orizzontale 20 x 91 mm
- » distanza tavole 3 mm
- » avvitato sul retro con viti in inox / un lato a vista

<b>L</b>	Larice alp.	Art. Nr. 67051200
<b>G</b>	Larice Ingrigito	Art. Nr. 6705125126

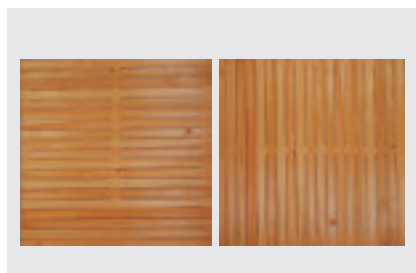

### Frangivento CUBUS

- » cm 179 x 179
- » larice alpino
- » riempimento orizzontale 20 x 91 mm
- » distanza tavole 3 mm
- » avvitato sul retro con viti in inox / un lato a vista

<b>L</b>	Larice alp.	Art. Nr. 67051500
<b>G</b>	Larice Ingrigito	Art. Nr. 6705155126

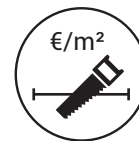

### Frangivento CUBUS

- » su misura
- » prezzo Euro/m<sup>2</sup> (elemento min. 1 m<sup>2</sup>)
- » misura max. cm 179 x 179

<b>L</b>	Larice alp.	Art. Nr. 67082000
<b>G</b>	Larice Ingrigito	Art. Nr. 6708205126

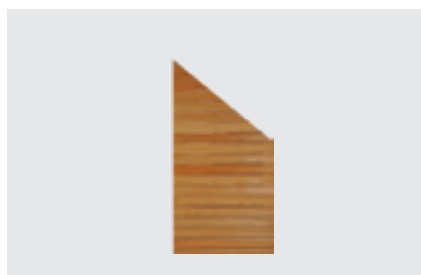

### Frangivento CUBUS

- » cm 89 x 179 / 94 - destra
- » larice alpino
- » riempimento orizzontale 20 x 91 mm
- » distanza tavole 3 mm
- » avvitato sul retro con viti in inox / un lato a vista

<b>L</b>	Larice alp.	Art. Nr. 67051800
<b>G</b>	Larice Ingrigito	Art. Nr. 6705185126



### Frangivento CUBUS

- » cm 89 x 179 / 94 - sinistra
- » larice alpino
- » riempimento orizzontale 20 x 91 mm
- » distanza tavole 3 mm
- » avvitato sul retro con viti in inox / un lato a vista

<b>L</b>	Larice alp.	Art. Nr. 67051900
<b>G</b>	Larice Ingrigito	Art. Nr. 6705195126

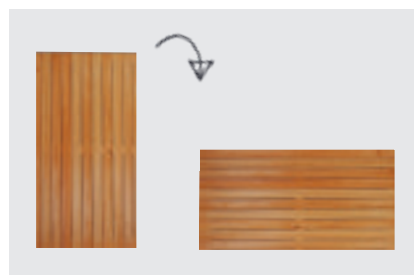

### Frangivento CUBUS

- » cm 179 x 94
- » larice alpino
- » riempimento verticale 20 x 91 mm
- » distanza tavole 3 mm
- » avvitato sul retro con viti in inox / un lato a vista

<b>L</b>	Larice alp.	Art. Nr. 67052400
<b>G</b>	Larice Ingrigito	Art. Nr. 6705245126

Disponibile in:



**L** - Larice Naturale

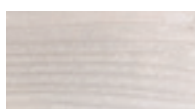

**G** - Larice ingrigito

### Coperture in inox

Per un miglioramento visivo e una protezione costruttiva contro le intemperie.

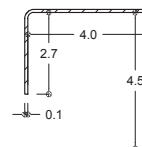

1 - Copertura in inox  
cm 89 lungh. | Art. Nr. 670940  
cm 179 lungh. | Art. Nr. 670941

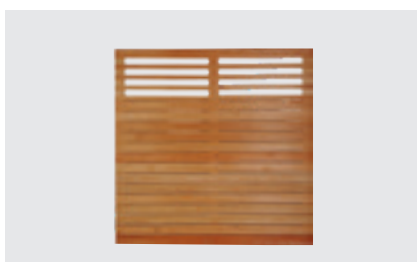

### Frangivento CUBUS

- » cm 89 x 179 - con finestra in alto
- » larice alpino
- » riempimento orizzontale 20x91 / 20x 42 mm
- » distanza tavole 3 mm / 52 mm
- » avvitato sul retro con viti in inox / un lato a vista

- L** Larice alp. Art. Nr. 67053000  
**G** Larice Ingrigito Art. Nr. 6705305126

### Frangivento CUBUS

- » cm 179 x 179 - con finestra in alto
- » larice alpino
- » riempimento orizzontale 20x91 / 20x 42 mm
- » distanza tavole 3 mm / 52 mm
- » avvitato sul retro con viti in inox / un lato a vista

- L** Larice alp. Art. Nr. 67053400  
**G** Larice Ingrigito Art. Nr. 6705345126

### Frangivento CUBUS

- » su misura
- » prezzo Euro/m<sup>2</sup> (elemento min. 1 m<sup>2</sup>)
- » misura max. cm 179 x 179

- L** Larice alp. Art. Nr. 67082800  
**G** Larice Ingrigito Art. Nr. 6708285126





### Grigliato CUBUS

- » cm 89 x 179
- » larice alpino
- » riempimento orizzontale 20 x 42 mm
- » distanza tavole 52 mm
- » avvitato sul retro con viti in inox / un lato a vista

<b>L</b>	Larice alp.	Art. Nr. 67054000
<b>G</b>	Larice Ingrigito	Art. Nr. 6705405126

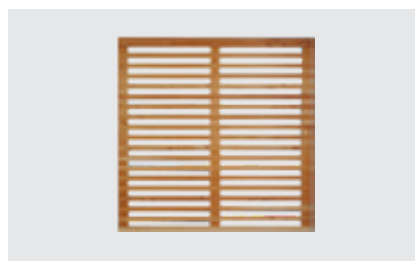

### Grigliato CUBUS

- » cm 179 x 179
- » larice alpino
- » riempimento orizzontale 20 x 42 mm
- » distanza tavole 52 mm
- » avvitato sul retro con viti in inox / un lato a vista

<b>L</b>	Larice alp.	Art. Nr. 67054200
<b>G</b>	Larice Ingrigito	Art. Nr. 6705425126



### Grigliato CUBUS (1)

- » su misura
- » prezzo Euro/m<sup>2</sup> (elemento min. 1 m<sup>2</sup>)
- » misura max. cm 179 x 179

<b>L</b>	Larice alp.	Art. Nr. 67083000 (1)
<b>G</b>	Larice Ingrigito	Art. Nr. 6708305126 (1)



# GARBINO

Nato dal vento per una protezione completa.

Arreda il tuo giardino con Garbino e Sirmione. Un match perfetto.



### Frangivento GARBINO

- » cm 88,5 x 178
- » cornice cm 7,0 x 4,5
- » tavole cm 11,5 x 2,4 - spazzolate

<b>L</b>	Larice alp.	Art. Nr. 67067200
<b>G</b>	Larice Ingrigito	Art. Nr. 6706725126
<b>O</b>	Abete oliato 103N	Art. Nr. 6403190040
<b>O</b>	Abete oliato 112N	Art. Nr. 6403190041
<b>O</b>	Abete oliato 109N	Art. Nr. 6403190042



### Frangivento GARBINO

- » cm 118,5 x 178
- » cornice cm 7,0 x 4,5
- » tavole cm 11,5 x 2,4 - spazzolate

<b>L</b>	Larice alp.	Art. Nr. 67067300
<b>G</b>	Larice Ingrigito	Art. Nr. 6706735126
<b>O</b>	Abete oliato 103N	Art. Nr. 6403200040
<b>O</b>	Abete oliato 112N	Art. Nr. 6403200041
<b>O</b>	Abete oliato 109N	Art. Nr. 6403200042



### Frangivento GARBINO

- » cm 178,5 x 178
- » cornice cm 7,0 x 4,5
- » tavole cm 11,5 x 2,4 - spazzolate

<b>L</b>	Larice alp.	Art. Nr. 67067400
<b>G</b>	Larice Ingrigito	Art. Nr. 6706745126
<b>O</b>	Abete oliato 103N	Art. Nr. 6403220040
<b>O</b>	Abete oliato 112N	Art. Nr. 6403220041
<b>O</b>	Abete oliato 109N	Art. Nr. 6403220042



### Frangivento GARBINO

- » cm 88,5 x 89,5 / 178
- » cornice cm 7,0 x 4,5
- » tavole cm 11,5 x 2,4 - spazzolate

<b>L</b>	Larice alp.	Art. Nr. 67067000
<b>G</b>	Larice Ingrigito	Art. Nr. 6706705126
<b>O</b>	Abete oliato 103N	Art. Nr. 6403240040
<b>O</b>	Abete oliato 112N	Art. Nr. 6403240041
<b>O</b>	Abete oliato 109N	Art. Nr. 6403240042

### Frangivento GARBINO

- » su misura
- » prezzo Euro/m<sup>2</sup> (elemento min. 1 m<sup>2</sup>)
- » misura max. cm 179 x 179

<b>L</b>	Larice alp.	Art. Nr. 67066600
<b>G</b>	Larice Ingrigito	Art. Nr. 6706665126
<b>O</b>	Abete oliato 103N	Art. Nr. 6403170040
<b>O</b>	Abete oliato 112N	Art. Nr. 6403170041
<b>O</b>	Abete oliato 109N	Art. Nr. 6403170042



Disponibile in:



L - Larice Naturale

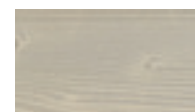

O - Abete oliato 103N, grigio luce

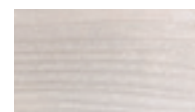

G - Larice ingrigo



O - Abete oliato 112N, marrone noce



O - Abete oliato 109N, grigio bruno

**STRUKTURA**  
Spazzolatura della superficie

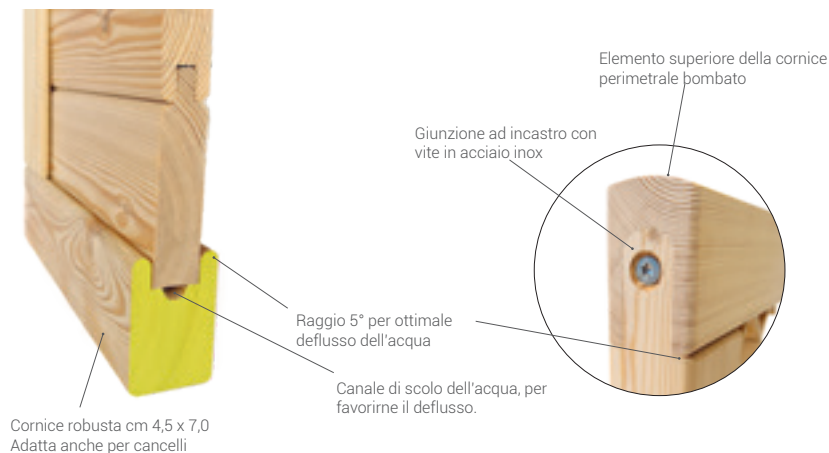

Le viti utilizzate per l'assemblaggio dei grigliati sono in acciaio inox. Per garantire un prodotto migliore, le viti vengono esclusivamente avvitate e non sparate.



# ARIO

L'eleganza scolpita dall'aria.



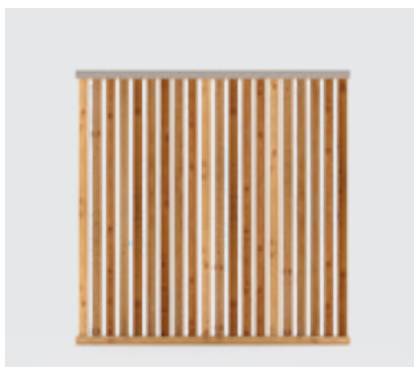

Disponibile in:



L - Larice Naturale

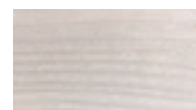

G - Larice ingrigito

### Grigliato ARIO

- » cm 89 x 179 h
- » in larice alpino piallato non trattato
- » con doghe inclinate
- » copertura con profilo in acciaio inox

<b>L</b>	Larice alp.	Art. Nr. 67168000
<b>G</b>	Larice Ingrigito	Art. Nr. 6716805126

### Grigliato ARIO

- » cm 179 x 179 h
- » in larice alpino piallato non trattato
- » con doghe inclinate
- » copertura con profilo in acciaio inox

<b>L</b>	Larice alp.	Art. Nr. 67168400
<b>G</b>	Larice Ingrigito	Art. Nr. 6716845126

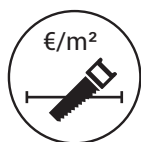

### Grigliato ARIO

- » su misura
- » prezzo Euro/m<sup>2</sup> (elemento min. 1 m<sup>2</sup>)
- » misura max. cm 179 x 179
- » copertura con profilo in acciaio inox

<b>L</b>	Larice alp.	Art. Nr. 67167600
<b>G</b>	Larice Ingrigito	Art. Nr. 6716765126



# CHARME

La ricercatezza dello stile.



Meravigliosa eleganza per ritrovare la vostra pace o per intrattenervi in piacevole compagnia.

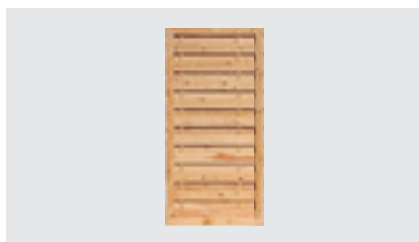

### Frangivento CHARME

- » cm 88,5 x 178
- » cornice cm 7,0 x 4,5
- » lamella cm 9,5 x 0,8 - spazzolate

<b>L</b>	Larice alp.	Art. Nr. 67066200
<b>G</b>	Larice Ingrigito	Art. Nr. 6706625126
<b>I</b>	Pino impregnato in autoclave	Art. Nr. 640432

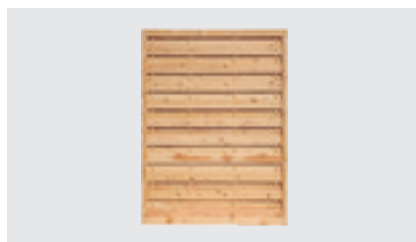

### Frangivento CHARME

- » cm 118,5 x 178
- » cornice cm 7,0 x 4,5
- » lamella cm 9,5 x 0,8 - spazzolate

<b>L</b>	Larice alp.	Art. Nr. 67066300
<b>G</b>	Larice Ingrigito	Art. Nr. 6706635126
<b>I</b>	Pino impregnato in autoclave	Art. Nr. 640433

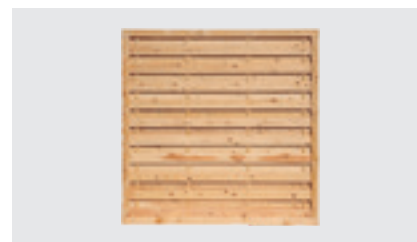

### Frangivento CHARME

- » cm 178,5 x 178
- » cornice cm 7,0 x 4,5
- » lamella cm 9,5 x 0,8 - spazzolate

<b>L</b>	Larice alp.	Art. Nr. 67066400
<b>G</b>	Larice Ingrigito	Art. Nr. 6706645126
<b>I</b>	Pino impregnato in autoclave	Art. Nr. 640434

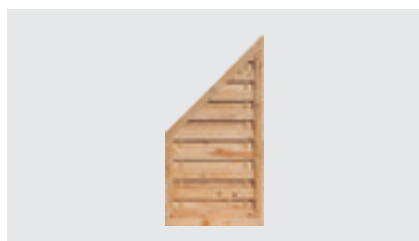

### Frangivento CHARME

- » cm 88,5 x 89,5 / 178
- » larice alpino
- » cornice cm 7,0 x 4,5
- » tavole cm 9,5 x 0,8 - spazzolate

<b>L</b>	Larice alp.	Art. Nr. 67066000
<b>G</b>	Larice Ingrigito	Art. Nr. 6706605126
<b>I</b>	Pino impregnato in autoclave	Art. Nr. 640431



### Frangivento CHARME

- » su misura
- » prezzo Euro/m<sup>2</sup> (elemento min. 1 m<sup>2</sup>)
- » misura max. cm 179 x 179

<b>L</b>	Larice alp.	Art. Nr. 67065600
<b>G</b>	Larice Ingrigito	Art. Nr. 6706565126
<b>I</b>	Pino impregnato in autoclave	Art. Nr. 640440

Disponibile in:



**L** - Larice Naturale

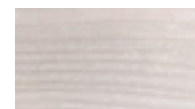

**G** - Larice ingrigo



**I** - Pino impregnato in autoclave

**STRUKTURA**  
Spazzolatura della superficie

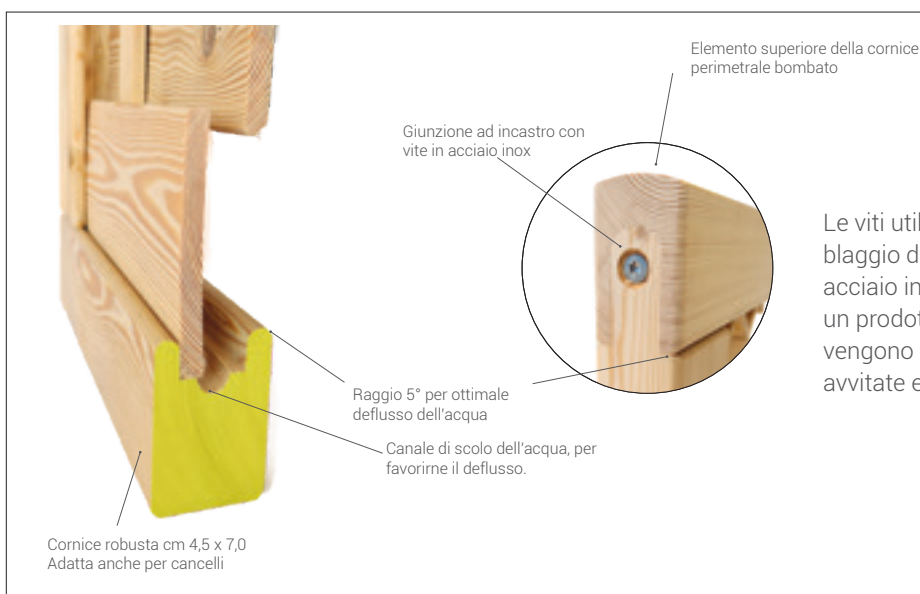

Le viti utilizzate per l'assemblaggio dei grigliati sono in acciaio inox. Per garantire un prodotto migliore, le viti vengono esclusivamente avvitare e non sparate.



# BAIA

La griglia per numerose applicazioni.



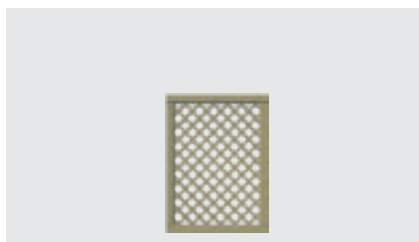

### Grigliato BAIA

- cm 88,5 × 120
- cornice cm 7,0 × 4,5

<b>L</b>	Larice alp.	Art. Nr. 67086300
<b>G</b>	Larice Ingrigito	Art. Nr. 6708635126
<b>I</b>	Pino impregnato in autoclave	Art. Nr. 640166

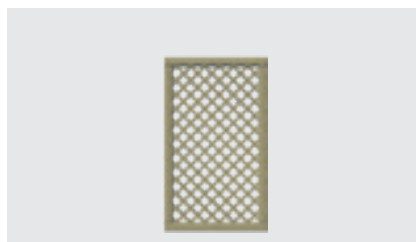

### Grigliato BAIA

- cm 88,5 × 150
- cornice cm 7,0 × 4,5

<b>L</b>	Larice alp.	Art. Nr. 67086700
<b>G</b>	Larice Ingrigito	Art. Nr. 6708675126
<b>I</b>	Pino impregnato in autoclave	Art. Nr. 640167

Disponibile in:



**L** - Larice Naturale

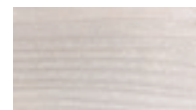

**G** - Larice ingrigito



**I** - Pino impregnato in autoclave



### Grigliato BAIA

- cm 88,5 × 178
- cornice cm 7,0 × 4,5

<b>L</b>	Larice alp.	Art. Nr. 67086400
<b>G</b>	Larice Ingrigito	Art. Nr. 6708645126
<b>I</b>	Pino impregnato in autoclave	Art. Nr. 640168

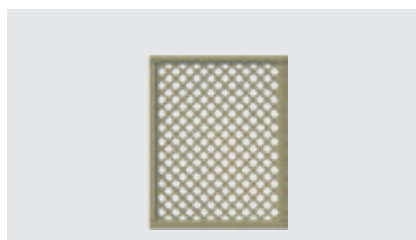

### Grigliato BAIA

- cm 118,5 × 150
- cornice cm 7,0 × 4,5

<b>L</b>	Larice alp.	Art. Nr. 67086800
<b>G</b>	Larice Ingrigito	Art. Nr. 6708685126
<b>I</b>	Pino impregnato in autoclave	Art. Nr. 640186

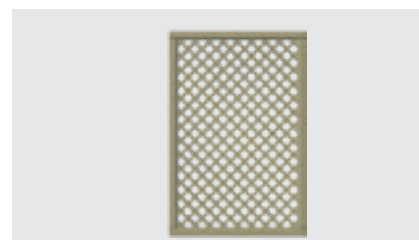

### Grigliato BAIA

- cm 118,5 × 178
- cornice cm 7,0 × 4,5

<b>L</b>	Larice alp.	Art. Nr. 67086500
<b>G</b>	Larice Ingrigito	Art. Nr. 6708655126
<b>I</b>	Pino impregnato in autoclave	Art. Nr. 640187

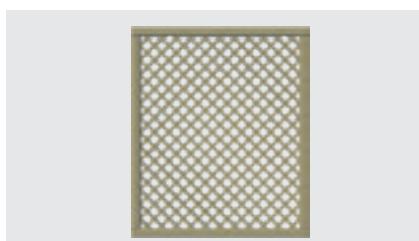

### Grigliato BAIA

- cm 148,5 × 178
- cornice cm 7,0 × 4,5

<b>L</b>	Larice alp.	Art. Nr. 67086900
<b>G</b>	Larice Ingrigito	Art. Nr. 6708695126
<b>I</b>	Pino impregnato in autoclave	Art. Nr. 640188

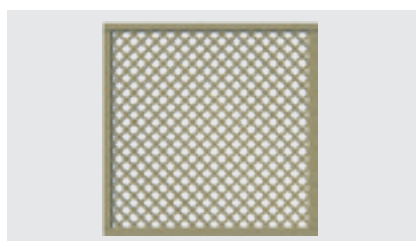

### Grigliato BAIA

- cm 178,5 × 178
- cornice cm 7,0 × 4,5

<b>L</b>	Larice alp.	Art. Nr. 67086600
<b>G</b>	Larice Ingrigito	Art. Nr. 6708665126
<b>I</b>	Pino impregnato in autoclave	Art. Nr. 640189

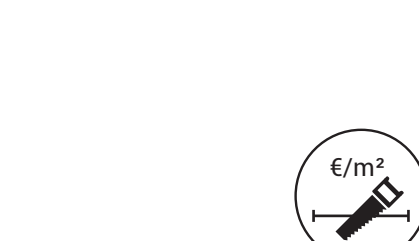

### Grigliato BAIA

- cm 100 × 100
- cornice cm 7,0 × 4,5

<b>L</b>	Larice alp.	Art. Nr. 67086200
<b>G</b>	Larice Ingrigito	Art. Nr. 6708625126
<b>I</b>	Pino impregnato in autoclave	Art. Nr. 640184



# MONTANTE



## Montante - testa diritta

### Lamellare - Larice alpino

cm 9 x 9

89	cm h	<b>L</b>	Larice alp.	Art. Nr.	67043500
89	cm h	<b>G</b>	Larice Ingrigito	Art. Nr.	6704355126
109	cm h	<b>L</b>	Larice alp.	Art. Nr.	67043600
109	cm h	<b>G</b>	Larice Ingrigito	Art. Nr.	6704365126
129	cm h	<b>L</b>	Larice alp.	Art. Nr.	67043700
129	cm h	<b>G</b>	Larice Ingrigito	Art. Nr.	6704375126
199	cm h	<b>L</b>	Larice alp.	Art. Nr.	67043800
199	cm h	<b>G</b>	Larice Ingrigito	Art. Nr.	6704385126
239	cm h	<b>L</b>	Larice alp.	Art. Nr.	67043900
239	cm h	<b>G</b>	Larice Ingrigito	Art. Nr.	6704395126

### Lamellare - Larice alpino spazzolato

cm 9 x 9

89	cm h	<b>L</b>	Larice alp.	Art. Nr.	67163500	<b>STRUKTURA</b>
89	cm h	<b>G</b>	Larice Ingrigito	Art. Nr.	6716355126	<b>STRUKTURA</b>
109	cm h	<b>L</b>	Larice alp.	Art. Nr.	67163600	<b>STRUKTURA</b>
109	cm h	<b>G</b>	Larice Ingrigito	Art. Nr.	6716365126	<b>STRUKTURA</b>
129	cm h	<b>L</b>	Larice alp.	Art. Nr.	67163700	<b>STRUKTURA</b>
129	cm h	<b>G</b>	Larice Ingrigito	Art. Nr.	6716375126	<b>STRUKTURA</b>
199	cm h	<b>L</b>	Larice alp.	Art. Nr.	67163800	<b>STRUKTURA</b>
199	cm h	<b>G</b>	Larice Ingrigito	Art. Nr.	6716385126	<b>STRUKTURA</b>
239	cm h	<b>L</b>	Larice alp.	Art. Nr.	67163900	<b>STRUKTURA</b>
239	cm h	<b>G</b>	Larice Ingrigito	Art. Nr.	6716395126	<b>STRUKTURA</b>

### Lamellare - Abete oliato

cm 9 x 9

100	cm h	<b>O</b>	Abete oliato 103N	Art. Nr.	6531750040
100	cm h	<b>O</b>	Abete oliato 112N	Art. Nr.	6531750041
100	cm h	<b>O</b>	Abete oliato 109N	Art. Nr.	6531750042
190	cm h	<b>O</b>	Abete oliato 103N	Art. Nr.	6531780040
190	cm h	<b>O</b>	Abete oliato 112N	Art. Nr.	6531780041
190	cm h	<b>O</b>	Abete oliato 109N	Art. Nr.	6531780042

### Lamellare - Pino impregnato in autoclave

cm 9 x 9

100	cm h	<b>I</b>	Pino impregnato in autoclave	Art. Nr.	653175
190	cm h	<b>I</b>	Pino impregnato in autoclave	Art. Nr.	653178

### Massello - Pino impregnato in autoclave

cm 9 x 9

100	cm h	<b>I</b>	Pino impregnato in autoclave	Art. Nr.	653201
199	cm h	<b>I</b>	Pino impregnato in autoclave	Art. Nr.	653204

**STRUKTURA**  
Spazzolatura della superficie

Disponibile in:



**L** - Larice Naturale

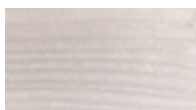

**G** - Larice ingrigitto



**O** - Abete oliato 103N, grigio luce



**O** - Abete oliato 112N, marrone noce



**O** - Abete oliato 109N, grigio bruno



**I** - Pino impregnato in autoclave

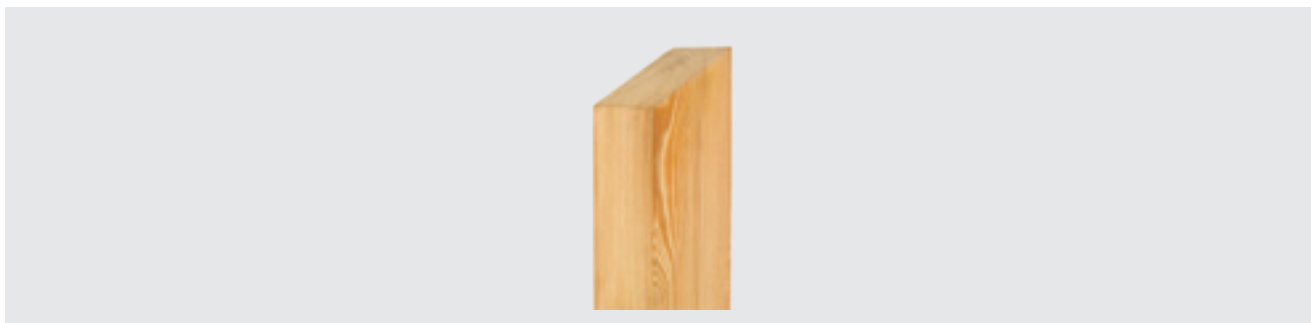

## Montante - testa taglio 30°

### Lamellare - Larice alpino

cm 9 x 9

89	cm h	<b>L</b>	Larice alp.	Art. Nr.	67041100
89	cm h	<b>G</b>	Larice Ingrigito	Art. Nr.	6704115126
109	cm h	<b>L</b>	Larice alp.	Art. Nr.	67041200
109	cm h	<b>G</b>	Larice Ingrigito	Art. Nr.	6704125126
129	cm h	<b>L</b>	Larice alp.	Art. Nr.	67041300
129	cm h	<b>G</b>	Larice Ingrigito	Art. Nr.	6704135126
199	cm h	<b>L</b>	Larice alp.	Art. Nr.	67041400
199	cm h	<b>G</b>	Larice Ingrigito	Art. Nr.	6704145126
239	cm h	<b>L</b>	Larice alp.	Art. Nr.	67041500
239	cm h	<b>G</b>	Larice Ingrigito	Art. Nr.	6704155126

### Lamellare - Larice alpino spazzolato

cm 9 x 9

89	cm h	<b>L</b>	Larice alp.	Art. Nr.	67161100	<b>STRUKTURA</b>
89	cm h	<b>G</b>	Larice Ingrigito	Art. Nr.	6716115126	<b>STRUKTURA</b>
109	cm h	<b>L</b>	Larice alp.	Art. Nr.	67161200	<b>STRUKTURA</b>
109	cm h	<b>G</b>	Larice Ingrigito	Art. Nr.	6716125126	<b>STRUKTURA</b>
129	cm h	<b>L</b>	Larice alp.	Art. Nr.	67161300	<b>STRUKTURA</b>
129	cm h	<b>G</b>	Larice Ingrigito	Art. Nr.	6716135126	<b>STRUKTURA</b>
199	cm h	<b>L</b>	Larice alp.	Art. Nr.	67161400	<b>STRUKTURA</b>
199	cm h	<b>G</b>	Larice Ingrigito	Art. Nr.	6716145126	<b>STRUKTURA</b>
239	cm h	<b>L</b>	Larice alp.	Art. Nr.	67161500	<b>STRUKTURA</b>
239	cm h	<b>G</b>	Larice Ingrigito	Art. Nr.	6716155126	<b>STRUKTURA</b>

### Lamellare - Abete oliato

cm 9 x 9

100	cm h	<b>O</b>	Abete oliato 103N	Art. Nr.	6531810040
100	cm h	<b>O</b>	Abete oliato 112N	Art. Nr.	6531810041
100	cm h	<b>O</b>	Abete oliato 109N	Art. Nr.	6531810042
199	cm h	<b>O</b>	Abete oliato 103N	Art. Nr.	6531840040
199	cm h	<b>O</b>	Abete oliato 112N	Art. Nr.	6531840041
199	cm h	<b>O</b>	Abete oliato 109N	Art. Nr.	6531840042

### Lamellare - Pino impregnato in autoclave

cm 9 x 9

100	cm h	<b>I</b>	Pino impregnato in autoclave	Art. Nr.	653181
190	cm h	<b>I</b>	Pino impregnato in autoclave	Art. Nr.	653184

### Massello - Pino impregnato in autoclave

cm 9 x 9

100	cm h	<b>I</b>	Pino impregnato in autoclave	Art. Nr.	653207
190	cm h	<b>I</b>	Pino impregnato in autoclave	Art. Nr.	653210

**STRUKTURA**  
Spazzolatura della superficie

Disponibile in:



**L** - Larice Naturale

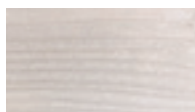

**G** - Larice ingrigitto



**O** - Abete oliato  
103N, grigio luce



**O** - Abete oliato  
112N, marrone noce



**O** - Abete oliato  
109N, grigio bruno



**I** - Pino impregnato  
in autoclave



## Montante - testa a piramide

### Lamellare - Larice alpino

cm 9 x 9

89	cm h	<b>L</b>	Larice alp.	Art. Nr.	67042600
89	cm h	<b>G</b>	Larice Ingrigito	Art. Nr.	6704265126
109	cm h	<b>L</b>	Larice alp.	Art. Nr.	67042700
109	cm h	<b>G</b>	Larice Ingrigito	Art. Nr.	6704275126
129	cm h	<b>L</b>	Larice alp.	Art. Nr.	67042800
129	cm h	<b>G</b>	Larice Ingrigito	Art. Nr.	6704285126
199	cm h	<b>L</b>	Larice alp.	Art. Nr.	67042900
199	cm h	<b>G</b>	Larice Ingrigito	Art. Nr.	6704295126
239	cm h	<b>L</b>	Larice alp.	Art. Nr.	67043000
239	cm h	<b>G</b>	Larice Ingrigito	Art. Nr.	6704305126

### Lamellare - Abete oliato

cm 9 x 9

100	cm h	<b>O</b>	Abete oliato 103N	Art. Nr.	6531300040
100	cm h	<b>O</b>	Abete oliato 112N	Art. Nr.	6531300041
100	cm h	<b>O</b>	Abete oliato 109N	Art. Nr.	6531300042
199	cm h	<b>O</b>	Abete oliato 103N	Art. Nr.	6531310040
199	cm h	<b>O</b>	Abete oliato 112N	Art. Nr.	6531310041
199	cm h	<b>O</b>	Abete oliato 109N	Art. Nr.	6531310042

### Lamellare - Larice alpino spazzolato

cm 9 x 9

89	cm h	<b>L</b>	Larice alp.	Art. Nr.	67162600	<b>STRUKTURA</b>
89	cm h	<b>G</b>	Larice Ingrigito	Art. Nr.	6716265126	<b>STRUKTURA</b>
109	cm h	<b>L</b>	Larice alp.	Art. Nr.	67162700	<b>STRUKTURA</b>
109	cm h	<b>G</b>	Larice Ingrigito	Art. Nr.	6716275126	<b>STRUKTURA</b>
129	cm h	<b>L</b>	Larice alp.	Art. Nr.	67162800	<b>STRUKTURA</b>
129	cm h	<b>G</b>	Larice Ingrigito	Art. Nr.	6716285126	<b>STRUKTURA</b>
199	cm h	<b>L</b>	Larice alp.	Art. Nr.	67162900	<b>STRUKTURA</b>
199	cm h	<b>G</b>	Larice Ingrigito	Art. Nr.	6716295126	<b>STRUKTURA</b>
239	cm h	<b>L</b>	Larice alp.	Art. Nr.	67163000	<b>STRUKTURA</b>
239	cm h	<b>G</b>	Larice Ingrigito	Art. Nr.	6716305126	<b>STRUKTURA</b>

Disponibile in:



**L** - Larice Naturale

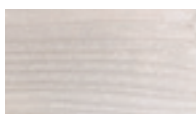

**G** - Larice ingrigitto

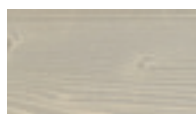

**O** - Abete oliato 103N, grigio luce



**O** - Abete oliato 112N, marrone noce



**O** - Abete oliato 109N, grigio bruno

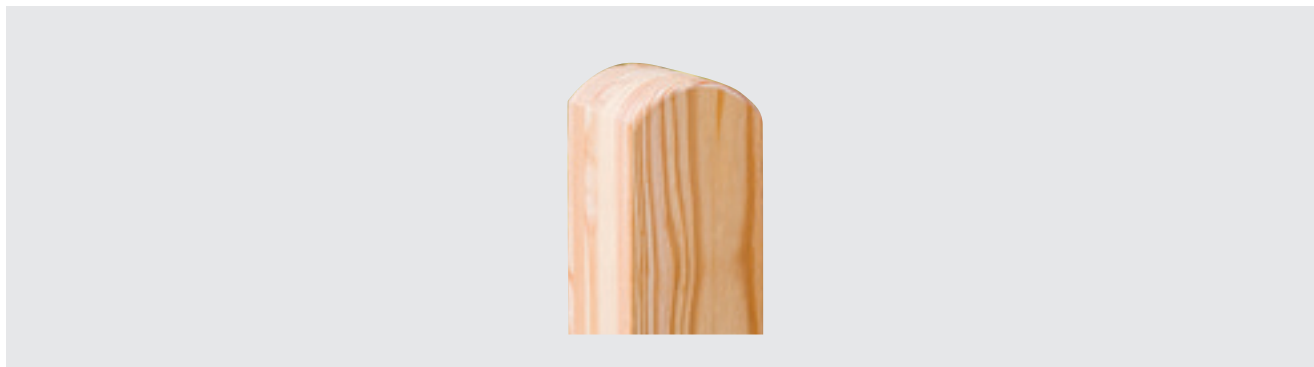

## Montante - testa arrotondata - LAMELLARE

### Lamellare - Larice alpino

cm 9 x 9

89	cm h	<b>L</b>	Larice alp.	Art. Nr.	67041900
89	cm h	<b>G</b>	Larice Ingrigito	Art. Nr.	6704195126
109	cm h	<b>L</b>	Larice alp.	Art. Nr.	67042000
109	cm h	<b>G</b>	Larice Ingrigito	Art. Nr.	6704205126
129	cm h	<b>L</b>	Larice alp.	Art. Nr.	67042100
129	cm h	<b>G</b>	Larice Ingrigito	Art. Nr.	6704215126
199	cm h	<b>L</b>	Larice alp.	Art. Nr.	67042200
199	cm h	<b>G</b>	Larice Ingrigito	Art. Nr.	6704225126
239	cm h	<b>L</b>	Larice alp.	Art. Nr.	67042300
239	cm h	<b>G</b>	Larice Ingrigito	Art. Nr.	6704235126

### Lamellare - Larice alpino spazzolato

cm 9 x 9

89	cm h	<b>L</b>	Larice alp.	Art. Nr.	67161900	<b>STRUKTURA</b>
89	cm h	<b>G</b>	Larice Ingrigito	Art. Nr.	6716195126	<b>STRUKTURA</b>
109	cm h	<b>L</b>	Larice alp.	Art. Nr.	67162000	<b>STRUKTURA</b>
109	cm h	<b>G</b>	Larice Ingrigito	Art. Nr.	6716205126	<b>STRUKTURA</b>
129	cm h	<b>L</b>	Larice alp.	Art. Nr.	67162100	<b>STRUKTURA</b>
129	cm h	<b>G</b>	Larice Ingrigito	Art. Nr.	6716215126	<b>STRUKTURA</b>
199	cm h	<b>L</b>	Larice alp.	Art. Nr.	67162200	<b>STRUKTURA</b>
199	cm h	<b>G</b>	Larice Ingrigito	Art. Nr.	6716225126	<b>STRUKTURA</b>
239	cm h	<b>L</b>	Larice alp.	Art. Nr.	67162300	<b>STRUKTURA</b>
239	cm h	<b>G</b>	Larice Ingrigito	Art. Nr.	6716235126	<b>STRUKTURA</b>

### Lamellare - Abete oliato

cm 9 x 9

100	cm h	<b>O</b>	Abete oliato 103N	Art. Nr.	6531870040
100	cm h	<b>O</b>	Abete oliato 112N	Art. Nr.	6531870041
100	cm h	<b>O</b>	Abete oliato 109N	Art. Nr.	6531870042
199	cm h	<b>O</b>	Abete oliato 103N	Art. Nr.	6531900040
199	cm h	<b>O</b>	Abete oliato 112N	Art. Nr.	6531900041
199	cm h	<b>O</b>	Abete oliato 109N	Art. Nr.	6531900042

### Lamellare - Pino impregnato in autoclave

cm 9 x 9

100	cm h	<b>I</b>	Pino impregnato in autoclave	Art. Nr.	653187
190	cm h	<b>I</b>	Pino impregnato in autoclave	Art. Nr.	653190

**STRUKTURA**  
Spazzolatura della superficie

Disponibile in:



L - Larice Naturale

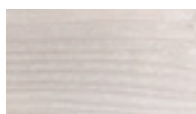

G - Larice ingrigitto

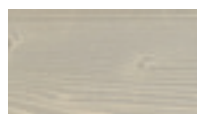

O - Abete oliato 103N, grigio luce



O - Abete oliato 112N, marrone noce



O - Abete oliato 109N, grigio bruno



I - Pino impregnato in autoclave



## Montante - testa arrotondata - MASSELLO

### Massello - Larice alpino

cm 9 x 9

99	cm h	<b>L</b>	Larice alp.	Art. Nr.	67044400
99	cm h	<b>G</b>	Larice Ingrigito	Art. Nr.	6704445126
129	cm h	<b>L</b>	Larice alp.	Art. Nr.	67044600
129	cm h	<b>G</b>	Larice Ingrigito	Art. Nr.	6704465126
199	cm h	<b>L</b>	Larice alp.	Art. Nr.	67044800
199	cm h	<b>G</b>	Larice Ingrigito	Art. Nr.	6704485126

### Massello - Larice alpino spazzolato

cm 9 x 9

99	cm h	<b>L</b>	Larice alp.	Art. Nr.	67164400	<b>STRUKTURA</b>
99	cm h	<b>G</b>	Larice Ingrigito	Art. Nr.	6716445126	<b>STRUKTURA</b>
129	cm h	<b>L</b>	Larice alp.	Art. Nr.	67164600	<b>STRUKTURA</b>
129	cm h	<b>G</b>	Larice Ingrigito	Art. Nr.	6716465126	<b>STRUKTURA</b>
199	cm h	<b>L</b>	Larice alp.	Art. Nr.	67164800	<b>STRUKTURA</b>
199	cm h	<b>G</b>	Larice Ingrigito	Art. Nr.	6716485126	<b>STRUKTURA</b>

### Massello - Pino impregnato in autoclave

cm 9 x 9

100	cm h	<b>I</b>	Pino impregnato in autoclave	Art. Nr.	653201
190	cm h	<b>I</b>	Pino impregnato in autoclave	Art. Nr.	653204

**STRUKTURA**  
Spazzolatura della superficie

Disponibile in:



**L** - Larice Naturale

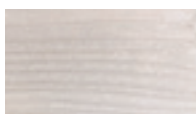

**G** - Larice ingrigitto



**I** - Pino impregnato in autoclave

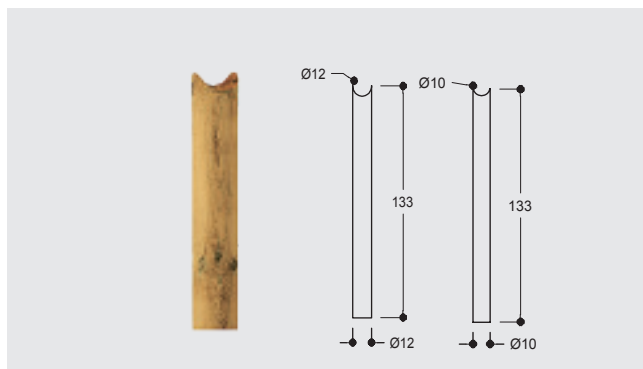

### Montante - fresato in testa

- Ø 10 x 133 I Pino impregnato in autoclave Art. Nr. 644553  
 Ø 12 x 133 I Pino impregnato in autoclave Art. Nr. 644563

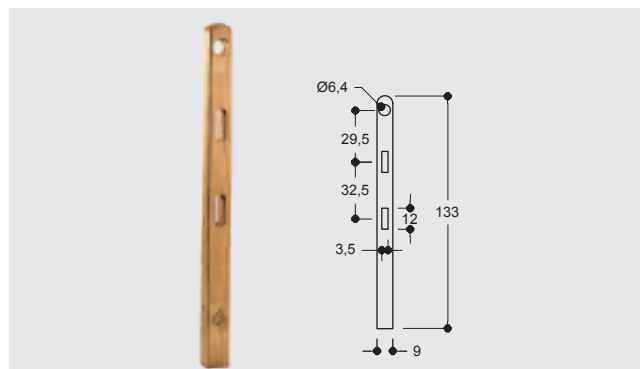

### Montante - per 1 traversa tonda e 2 piallati

- Ø 14 x 133 I Pino impregnato in autoclave Art. Nr. 653260

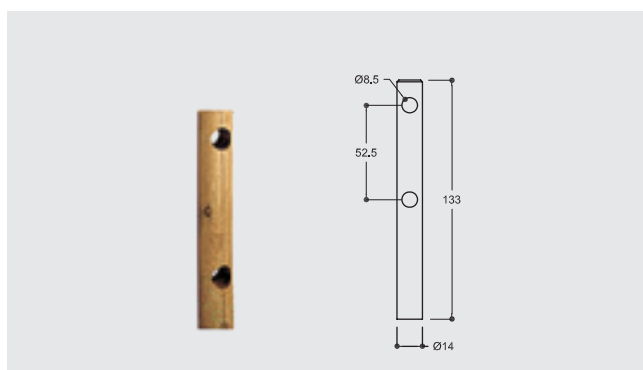

### Montante - con 2 fori

- Ø 14 x 133 I Pino impregnato in autoclave Art. Nr. 644674

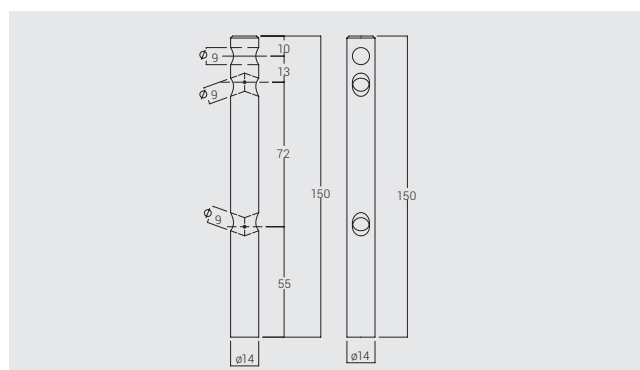

### Montante - per recinzione S. Andrea

- Ø 14 x 150 I Pino impregnato in autoclave Art. Nr. 644574

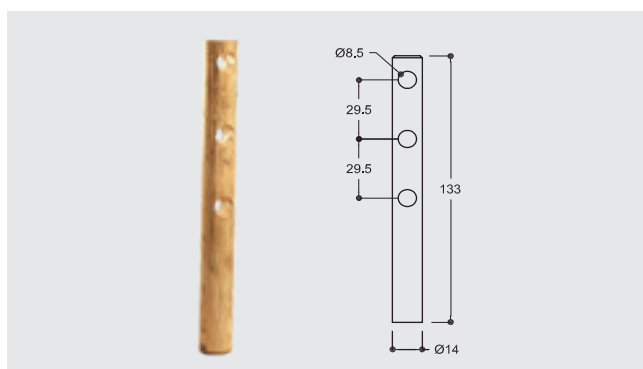

### Montante - con 3 fori

- Ø 14 x 133 I Pino impregnato in autoclave Art. Nr. 644675

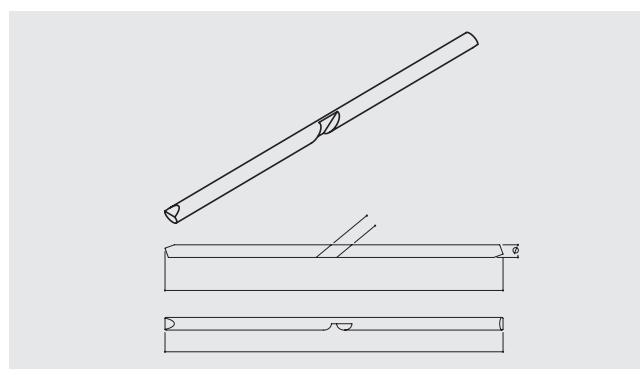

### Montante - per recinzione S. Andrea

- cm Ø 8 x 214 I Pino impregnato in autoclave Art. Nr. 644575

Gli accessori per i pali sono a pag. 61.

I consigli per la posa dei pali sono elencate a pag. 122.

Disponibile in:



I - Pino impregnato in autoclave

# FERRAMENTA

PER FRANGIVENTO,  
GRIGLIATI E RECINZIONI







### Cappuccio di protezione quadro

• in rame

mm 90 x 90

Art. Nr. 404280

mm 70 x 70

Art. Nr. 404284

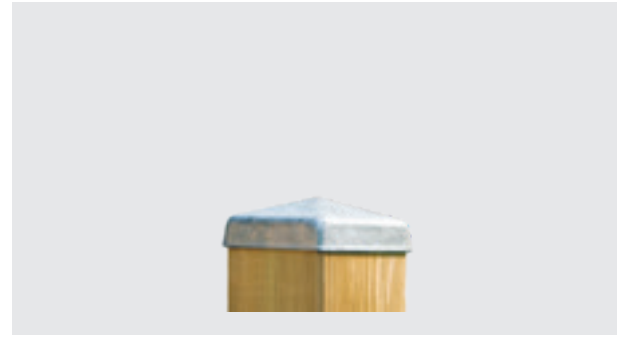

### Cappuccio di protezione quadro

• zincato

mm 90 x 90

Art. Nr. 404560

mm 70 x 70

Art. Nr. 404561

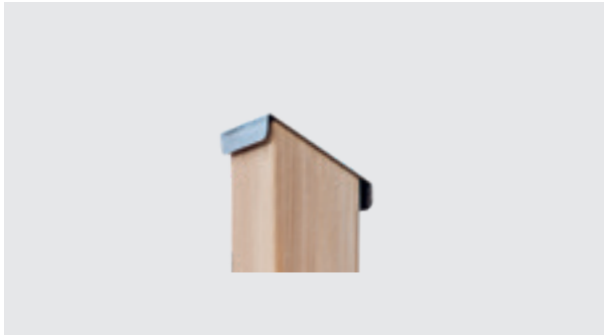

### Cappuccio di prot. a 30°

• Inox

mm 70 x 70

Art. Nr. 405435

mm 90 x 90

Art. Nr. 405436

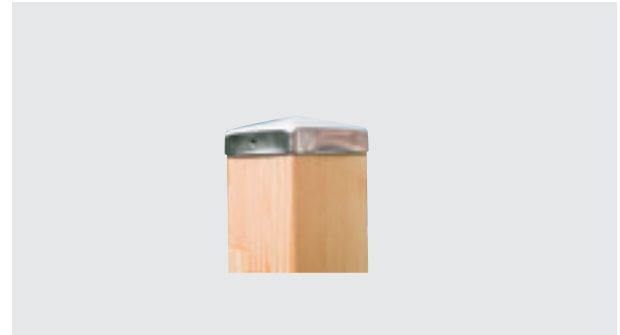

### Cappuccio di prot. a piramide

• Inox

mm 70 x 70

Art. Nr. 405437

mm 90 x 90

Art. Nr. 405452



### Cappuccio di prot. tondo

• Inox

mm 70 x 70

Art. Nr. 405433

mm 90 x 90

Art. Nr. 405434



**Ancoraggi a terra:**



**1 - Ancoraggio ad "U"** | da tassellare per montante cm 9x9 | zincato a caldo Art. Nr. 401640

**2 - Ancoraggio ad "U"** | da cementare per montante cm 9x9 | zincato a caldo Art. Nr. 401645

**3 - Ancoraggio ad "H"** | da cementare per montante cm 9x9 | zincato a caldo Art. Nr. 401650

**Fissaggio grigliati / frangivento:**

**Piastra ad „L“**

per fissaggio grigliati | kit 4 pz. | in **inox** | Art. Nr. 401660  
per fissaggio grigliati | kit 4 pz. | **zincato** | Art. Nr. 401291



**Piastra di fissaggio - Charme/Garbino**

kit con 4 pz. | viti e boccole incl. | in inox | Art. Nr. 401656



**Fissaggio frangivento Charme e Garbino**

Per il fissaggio dei frangivento al montante c'è l'apposito kit piastra per il fissaggio a scomparsa. Questo set è composto di 4 piastre con boccole e viti. Entrambi i frangivento sono già predisposti degli appositi fori sui lati per poter montare la piastra.

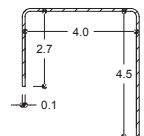

**4 - Copertura in inox**

cm 89 lungh. | Art. Nr. 670940  
cm 179 lungh. | Art. Nr. 670941

## KIT PORTE



### Kit maniglia e rosetta

- acciaio inox e superficie satinata
- Misure in mm

mm 130 x 66

Art. Nr. 401632

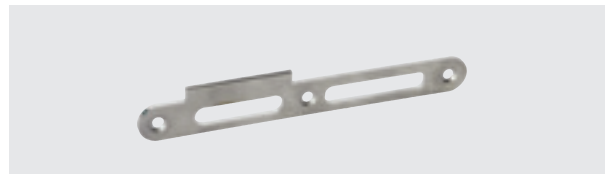

### Bocchetta per serratura

- acciaio inox
- Misure in mm

mm 210 x 24 x 2

Art. Nr. 401628



### Cilindro per serratura ad incasso

- zincato a caldo, 35/50 (per frangivento Garbino e Charme)
- Misure in mm

mm 33 x 85 x 17

Art. Nr. 401629



### Serratura ad incasso

- PZ92, misura spina 35 mm
- Misure in mm

mm 24 x 3 x 245

Art. Nr. 401627

### Cilindro per serratura ad incasso

- zincato a caldo, 50/50
- Misure in mm

mm 33 x 100 x 17

Art. Nr. 401630



### Kit completo cerniera cancello

- regolabile, sx/dx, cancello singolo, acciaio inox

Art. Nr. 401631

Lavorazione fresatura e montaggio sportello |  
incluso listello a battuta e viti

Art. Nr. 629983



1. scegli il modello del frangivento di tuo interesse
2. aggiungi i componenti che ti permetteranno di realizzare la tua porta (401631,401627,401628,401632,401629)
3. decidi se aggiungere anche il premontaggio di tutti i componenti grazie alla lavorazione indicata con articolo 629983 (incluso listello a battuta)

- N.B.**
- larghezza massima consigliata 100cm
  - per montaggio e lavorazione della bocchetta occorre la scelta anche dei relativi montanti.

# FERRAMENTA PER RECINZIONI



## Cardine su piastra

- » zincato
- » Misure in mm

mm 99 x 39

Art. Nr. 401515



## Catenaccio per porta

- » zincato
- » Misure in mm

mm 100 x 45

Art. Nr. 401523

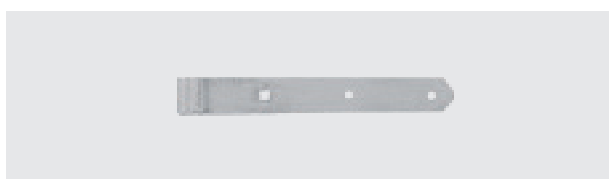

## Cerniera

- » zincato
- » Misure in mm

mm 5 x 40 x 300

Art. Nr. 401511

mm 5 x 40 x 500

Art. Nr. 401514



## Lucchetto

- » acciaio inox
- » Misure in mm

mm 80 x 55

Art. Nr. 401633



## Cerniera a T con piastra

- » zincato
- » Misure in mm

mm 3 x 50 x 90 x 300

Art. Nr. 401521



## Lucchetto

- » Misure in mm

mm 50 x 45

Art. Nr. 401520

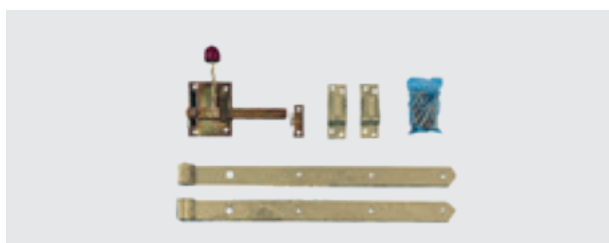

## Kit ferramenta completa

- » per cancello singolo

Art. Nr. 401501

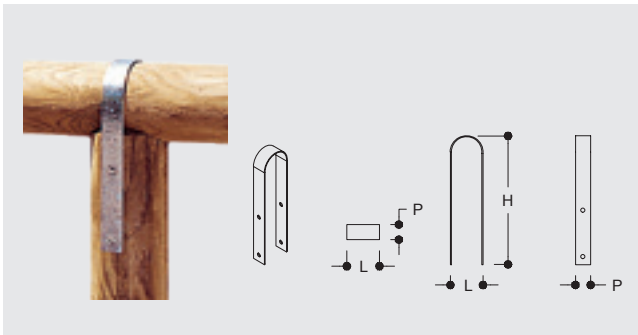

### Ferro ad "U" per recinzioni

» zincato

mm ø 80	Art. Nr. 404577	viti Art. Nr. 402864
mm ø 100	Art. Nr. 404578	
mm ø 120	Art. Nr. 404579	viti Art. Nr. 402865
mm ø 140	Art. Nr. 404580	

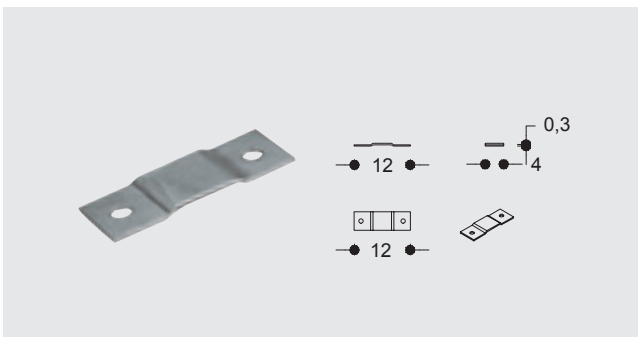

### Cavallotto per ferro ad "U"

» zincato, per recinzioni

mm 120 x 40	Art. Nr. 404581	viti Art. Nr. 402865
-------------	-----------------	----------------------



### Piedino regolabile

» kit con 2 piedini, per il montaggio distanziato (60 mm)

mm M10	Art. Nr. 405903
--------	-----------------

# RECINZIONI

Tante soluzioni per delimitare  
i tuoi spazi all'aperto.





Pircher fornisce una grande gamma di recinzioni dal design nuovo e genuino.



# CIMA

Ispirata alle Dolomiti.



## Tavolette per recinzioni:

- » in legno di larice alpino
- » piallate
- » altezze cm: 79, 99 e 119
- » larghezza cm: 9,3
- » spessore: cm 2

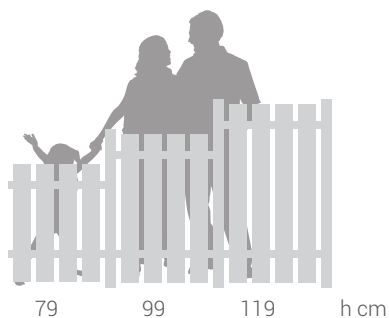

Disponibile in:



L - Larice Naturale

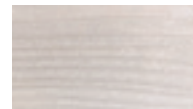



G - Larice ingrigito

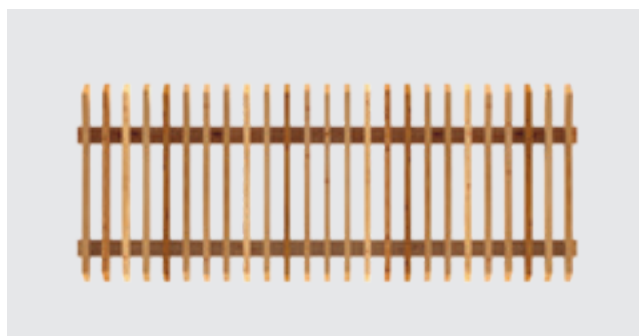



### Recinzione CIMA

- » cm 200 x 79 x h
- » in larice alpino
- » piallato
- » angoli smussati

79	cm h		Larice alp.	Art. Nr. 67155200
79	cm h		Larice Ingrigito	Art. Nr. 6715525126
99	cm h		Larice alp.	Art. Nr. 67155300
99	cm h		Larice Ingrigito	Art. Nr. 6715535126
119	cm h		Larice alp.	Art. Nr. 67155400
119	cm h		Larice Ingrigito	Art. Nr. 6715545126



# BRESSANONE

Un classico delle recinzioni più amate.



## Recinzione BRESSANONE

- » larghezza cm 200
- » in larice
- » piallato su 4 lati
- » angoli smussati

79 cm h	<b>L</b>	Larice alp.	Art. Nr. 67047000
79 cm h	<b>G</b>	Larice Ingrigito	Art. Nr. 6704705126
99 cm h	<b>L</b>	Larice alp.	Art. Nr. 67047100
99 cm h	<b>G</b>	Larice Ingrigito	Art. Nr. 6704715126

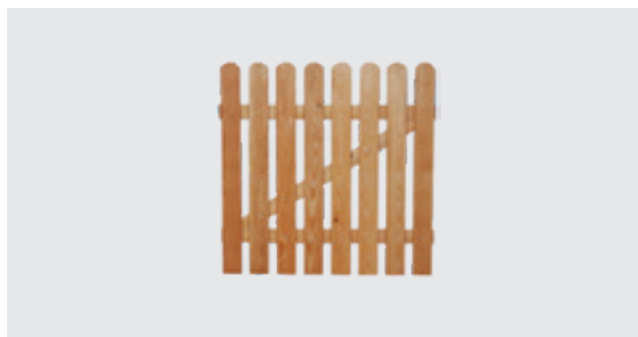

## Canceletto BRESSANONE

- » larghezza cm 100
- » in larice
- » piallato su 4 lati
- » angoli smussati

79 cm h	<b>L</b>	Larice alp.	Art. Nr. 67047400
79 cm h	<b>G</b>	Larice Ingrigito	Art. Nr. 6704745126
99 cm h	<b>L</b>	Larice alp.	Art. Nr. 67047500
99 cm h	<b>G</b>	Larice Ingrigito	Art. Nr. 6704755126

## Recinzione BRESSANONE

- » in larice alpino spazzolato **STRUKTURA**

79 cm h	<b>L</b>	Larice alp.	Art. Nr. 67143500	<b>STRUKTURA</b>
79 cm h	<b>G</b>	Larice Ingrigito	Art. Nr. 6714355126	<b>STRUKTURA</b>
99 cm h	<b>L</b>	Larice alp.	Art. Nr. 67143600	<b>STRUKTURA</b>
99 cm h	<b>G</b>	Larice Ingrigito	Art. Nr. 6714365126	<b>STRUKTURA</b>

## Canceletto BRESSANONE

- » in larice alpino spazzolato **STRUKTURA**

79 cm h	<b>L</b>	Larice alp.	Art. Nr. 67144200	<b>STRUKTURA</b>
79 cm h	<b>G</b>	Larice Ingrigito	Art. Nr. 6714425126	<b>STRUKTURA</b>
99 cm h	<b>L</b>	Larice alp.	Art. Nr. 67144300	<b>STRUKTURA</b>
99 cm h	<b>G</b>	Larice Ingrigito	Art. Nr. 6714435126	<b>STRUKTURA</b>

Accessori vedi pag. 60



Disponibile in:



L - Larice Naturale

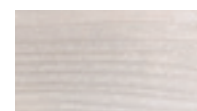

G - Larice ingrigito

### Tavoletta BRESSANONE testa arrotondata

- » cm 2 x 9,3 x h
- » in larice piallato su 4 lati
- » angoli smussati

79	cm h	<b>L</b>	Larice alp.	Art. Nr. 67045700
79	cm h	<b>G</b>	Larice Ingrigito	Art. Nr. 6704575126
99	cm h	<b>L</b>	Larice alp.	Art. Nr. 67045800
99	cm h	<b>G</b>	Larice Ingrigito	Art. Nr. 6704585126
119	cm h	<b>L</b>	Larice alp.	Art. Nr. 67045900
119	cm h	<b>G</b>	Larice Ingrigito	Art. Nr. 6704595126

### Tavoletta BRESSANONE testa arrotondata

- » in larice alpino spazzolato **STRUKTURA**

79	cm h	<b>L</b>	Larice alp.	Art. Nr. 67142500	<b>STRUKTURA</b>
79	cm h	<b>G</b>	Larice Ingrigito	Art. Nr. 6714255126	<b>STRUKTURA</b>
99	cm h	<b>L</b>	Larice alp.	Art. Nr. 67142600	<b>STRUKTURA</b>
99	cm h	<b>G</b>	Larice Ingrigito	Art. Nr. 6714265126	<b>STRUKTURA</b>
119	cm h	<b>L</b>	Larice alp.	Art. Nr. 67142700	<b>STRUKTURA</b>
119	cm h	<b>G</b>	Larice Ingrigito	Art. Nr. 6714275126	<b>STRUKTURA</b>

# MERANO

L'Alto Adige nel tuo giardino.

Disponibile in:



L - Larice Naturale

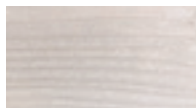

G - Larice ingrigito

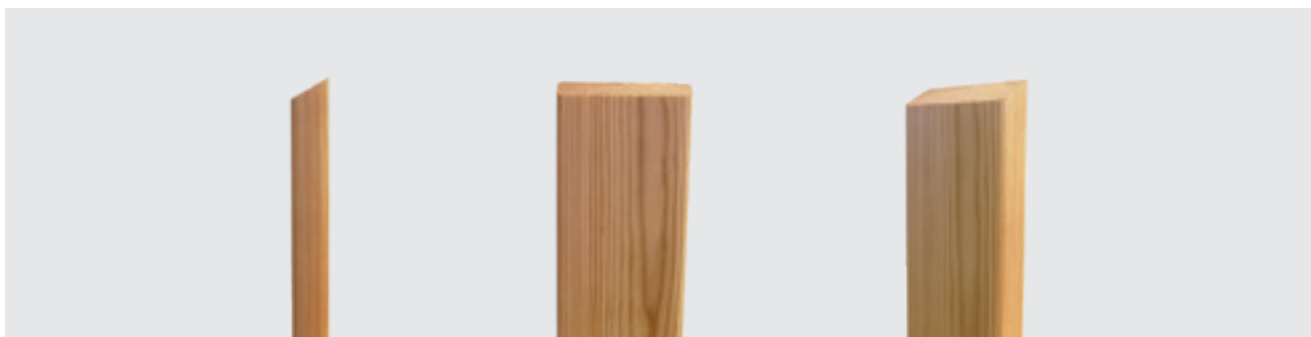

## Tavoletta MERANO taglio in testa 30°

- cm 2 x 9,3 x h
- in larice piallato su 4 lati
- angoli smussati

79	cm h	<b>L</b>	Larice alp.	Art. Nr.	67045100
79	cm h	<b>G</b>	Larice Ingrigito	Art. Nr.	6704515126
99	cm h	<b>L</b>	Larice alp.	Art. Nr.	67045200
99	cm h	<b>G</b>	Larice Ingrigito	Art. Nr.	6704525126
119	cm h	<b>L</b>	Larice alp.	Art. Nr.	67045300
119	cm h	<b>G</b>	Larice Ingrigito	Art. Nr.	6704535126

## Tavoletta MERANO taglio in testa 30°

- cm 2 x 9,3 x h
- in larice alpino spazzolato **STRUKTURA**

79	cm h	<b>L</b>	Larice alp.	Art. Nr.	67142000	<b>STRUKTURA</b>
79	cm h	<b>G</b>	Larice Ingrigito	Art. Nr.	6714205126	<b>STRUKTURA</b>
99	cm h	<b>L</b>	Larice alp.	Art. Nr.	67142100	<b>STRUKTURA</b>
99	cm h	<b>G</b>	Larice Ingrigito	Art. Nr.	6714215126	<b>STRUKTURA</b>
119	cm h	<b>L</b>	Larice alp.	Art. Nr.	67142200	<b>STRUKTURA</b>
119	cm h	<b>G</b>	Larice Ingrigito	Art. Nr.	6714225126	<b>STRUKTURA</b>



### Traversino

- » cm 4,2 x 7,0
- » in larice piallato su 4 lati
- » angoli smussati

200	cm h	<b>L</b>	Larice alp.	Art. Nr. 67039000
200	cm h	<b>G</b>	Larice Ingrigito	Art. Nr. 6703905126
250	cm h	<b>L</b>	Larice alp.	Art. Nr. 67039100
250	cm h	<b>G</b>	Larice Ingrigito	Art. Nr. 6703915126
300	cm h	<b>L</b>	Larice alp.	Art. Nr. 67039200
300	cm h	<b>G</b>	Larice Ingrigito	Art. Nr. 6703925126

### Traversino

- » in larice alpino spazzolato **STUKTURA**

200	cm h	<b>L</b>	Larice alp.	Art. Nr. 67141500	<b>STUKTURA</b>
200	cm h	<b>G</b>	Larice Ingrigito	Art. Nr. 6714155126	<b>STUKTURA</b>
250	cm h	<b>L</b>	Larice alp.	Art. Nr. 67141600	<b>STUKTURA</b>
250	cm h	<b>G</b>	Larice Ingrigito	Art. Nr. 6714165126	<b>STUKTURA</b>
300	cm h	<b>L</b>	Larice alp.	Art. Nr. 67141700	<b>STUKTURA</b>
300	cm h	<b>G</b>	Larice Ingrigito	Art. Nr. 6714175126	<b>STUKTURA</b>

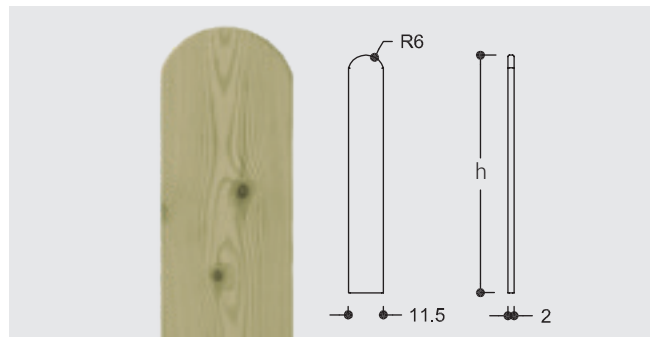

### Tavoletta stondata

- » cm 2 x 11,5
- » mussata su tutti i lati
- » in pino impregnato in autoclave cl. 3

78	cm h	<b>I</b>	Pino impregnato in autoclave	Art. Nr. 644726
98	cm h	<b>I</b>	Pino impregnato in autoclave	Art. Nr. 644727
118	cm h	<b>I</b>	Pino impregnato in autoclave	Art. Nr. 644728
198	cm h	<b>I</b>	Pino impregnato in autoclave	Art. Nr. 644729

Disponibile in:



**I** - Pino impregnato in autoclave

# MOBILI

Noi pensiamo a fornirti arredi  
da esterno comodi e resistenti.  
Tu devi solo pensare con chi dividerli.





# SIRMIONE

Il suo nome ricorda i momenti sul lago.  
Ora è pronto per gli spazi della tua vita.





### Tavolo SIRMIONE

• cm 120 x 79,5 x 75 h

<b>L</b>	Larice alp.	Art. Nr. 67112800	<b>STRUKTURA</b>
<b>G</b>	Larice Ingrigito	Art. Nr. 6711285126	<b>STRUKTURA</b>
<b>I</b>	Pino impregnato in autoclave	Art. Nr. 630101	



### Tavolo SIRMIONE

• cm 178 x 79,5 x 75 h

<b>L</b>	Larice alp.	Art. Nr. 67113000	<b>STRUKTURA</b>
<b>G</b>	Larice Ingrigito	Art. Nr. 6711305126	<b>STRUKTURA</b>
<b>I</b>	Pino impregnato in autoclave	Art. Nr. 630102	

### COMPONI SIRMIONE A TUO PIACIMENTO

Puoi scegliere il tavolo, la panca o le sedie che preferisci tra una vasta gamma di modelli. Inoltre hai la possibilità di arricchire questo arredo con i nostri cuscini imbottiti resistenti al sole.

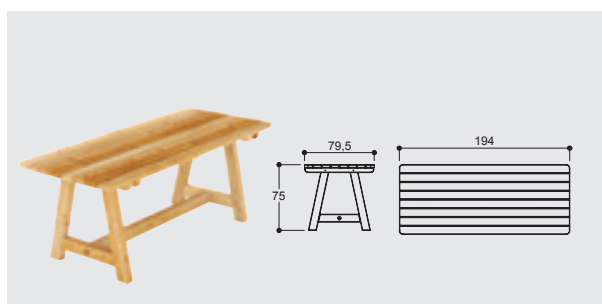

### Tavolo SIRMIONE

• cm 194 x 79,5 x 75 h

<b>L</b>	Larice alp.	Art. Nr. 67113100	<b>STRUKTURA</b>
<b>G</b>	Larice Ingrigito	Art. Nr. 6711315126	<b>STRUKTURA</b>
<b>I</b>	Pino impregnato in autoclave	Art. Nr. 630104	





Disponibile in:



L - Larice Naturale

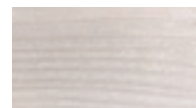

G - Larice ingrigito



I - Pino impregnato in autoclave

**STRUKTURA**  
Spazzolatura della superficie



### Panca SIRMIONE - con schienale

• cm 120 x 54 x 44/82 h

<b>L</b>	Larice alp.	Art. Nr. 67113800	<b>STRUKTURA</b>
<b>G</b>	Larice Ingrigito	Art. Nr. 6711385126	<b>STRUKTURA</b>
<b>I</b>	Pino impregnato in autoclave	Art. Nr. 630121	

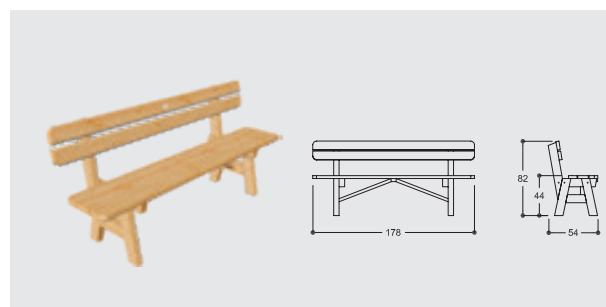

### Panca SIRMIONE - con schienale

• cm 178 x 54 x 44/82 h

<b>L</b>	Larice alp.	Art. Nr. 67114000	<b>STRUKTURA</b>
<b>G</b>	Larice Ingrigito	Art. Nr. 6711405126	<b>STRUKTURA</b>
<b>I</b>	Pino impregnato in autoclave	Art. Nr. 630122	

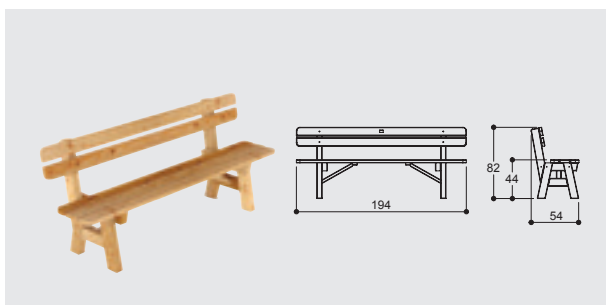

### Panca SIRMIONE - con schienale

• cm 194 x 54 x 44/82 h

<b>L</b>	Larice alp.	Art. Nr. 67114100	<b>STRUKTURA</b>
<b>G</b>	Larice Ingrigito	Art. Nr. 6711415126	<b>STRUKTURA</b>
<b>I</b>	Pino impregnato in autoclave	Art. Nr. 630124	

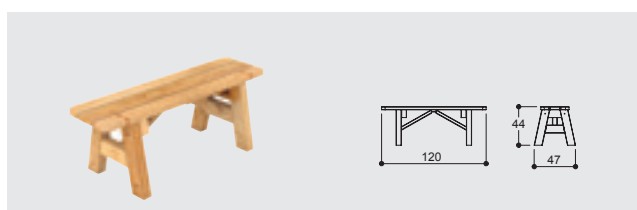
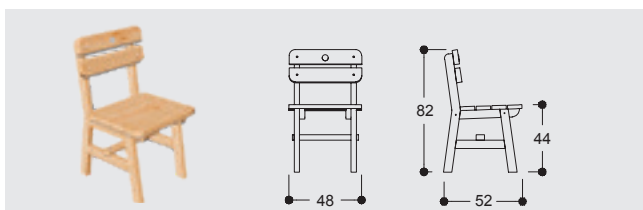

### Sedia SIRMIONE

» cm 48 x 52 x 44/82 h

<b>L</b>	Larice alp.	Art. Nr. 67114500	<b>STRUKTURA</b>
<b>G</b>	Larice alp. vorvergraut	Art. Nr. 6711455126	<b>STRUKTURA</b>
<b>I</b>	Pino impregnato in autoclave	Art. Nr. 630180	

### Panca SIRMIONE - senza schienale

» cm 120 x 47 x 44 h

<b>L</b>	Larice alp.	Art. Nr. 67113300	<b>STRUKTURA</b>
<b>G</b>	Larice Ingrigito	Art. Nr. 6711335126	<b>STRUKTURA</b>
<b>I</b>	Pino impregnato in autoclave	Art. Nr. 630141	

Disponibile in:



**L** - Larice Naturale

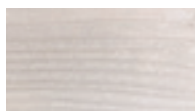

**G** - Larice ingrigito



**I** - Pino impregnato in autoclave

**STRUKTURA**  
Spazzolatura della superficie

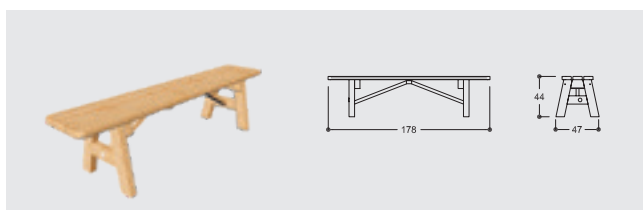

### Panca SIRMIONE - senza schienale

» cm 178 x 47 x 44 h

<b>L</b>	Larice alp.	Art. Nr. 67113500	<b>STUKTURA</b>
<b>G</b>	Larice Ingrigito	Art. Nr. 6711355126	<b>STUKTURA</b>
<b>I</b>	Pino impregnato in autoclave	Art. Nr. 630142	

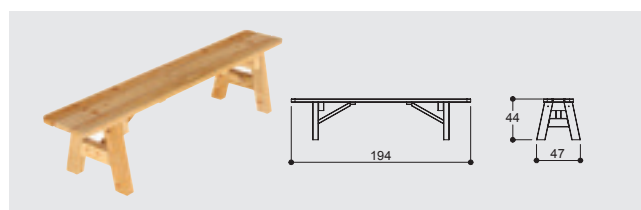

### Panca SIRMIONE - senza schienale

» cm 194 x 47 x 44 h

<b>L</b>	Larice alp.	Art. Nr. 67113600	<b>STUKTURA</b>
<b>G</b>	Larice Ingrigito	Art. Nr. 6711365126	<b>STUKTURA</b>
<b>I</b>	Pino impregnato in autoclave	Art. Nr. 630144	



# DOUBLE FACE

Raddoppia i momenti più belli.





Disponibile in:



L - Larice Naturale

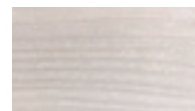

G - Larice ingrigito



I - Pino impregnato in autoclave

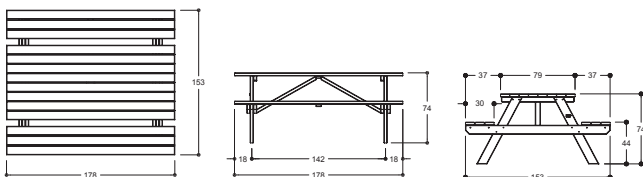

### Gruppo DOUBLE FACE

» cm 178 x 153 x 44/74 h

<b>L</b>	Larice alp.	Art. Nr. 67115000	<b>STRUKTURA</b>
<b>G</b>	Larice Ingrigito	Art. Nr. 6711505126	<b>STRUKTURA</b>
<b>I</b>	Pino impregnato in autoclave	Art. Nr. 631203	

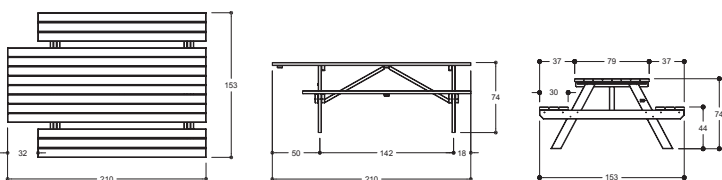

### Gruppo DOUBLE FACE - per diversamente abili



» cm 210 x 153 x 44/74 h

<b>L</b>	Larice alp.	Art. Nr. 67115300	<b>STRUKTURA</b>
<b>G</b>	Larice Ingrigito	Art. Nr. 6711535126	<b>STRUKTURA</b>
<b>I</b>	Pino impregnato in autoclave	Art. Nr. 631201	



# FLORAL

Per la tua pausa all'aria aperta.

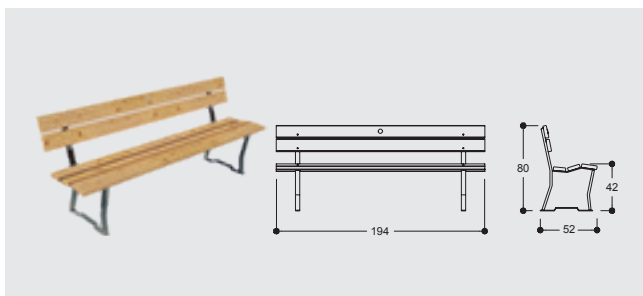

## Panca FLORAL

- cm 194 x 56 x 42/80 h
- struttura in ferro zincato a caldo

<b>L</b>	Larice alp.	Art. Nr. 67116100	<b>STRUKTURA</b>
<b>G</b>	Larice Ingrigito	Art. Nr. 6711615126	<b>STRUKTURA</b>
<b>I</b>	Pino impregnato in autoclave	Art. Nr. 631414	

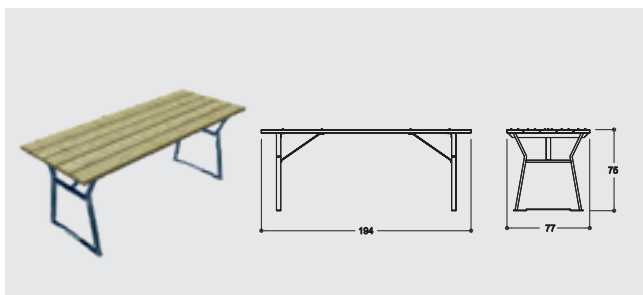

## Tavolo FLORAL

- cm 194 x 76,5 x 75 h

<b>I</b>	Pino impregnato in autoclave	Art. Nr. 631410
----------	------------------------------	-----------------

Disponibile in:



L - Larice Naturale

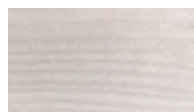

G - Larice ingrigo



I - Pino impregnato in autoclave



# SALISBURGO

Integrati nello spazio pubblico.

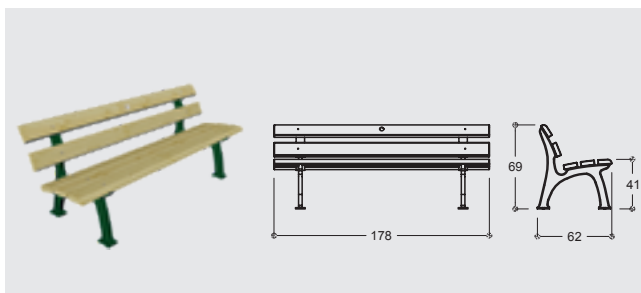

## Panca SALISBURGO

• cm 178 x 62 x 41/69 h

Pino impregnato in autoclave

Art. Nr. 631417



Disponibile in:



I - Pino impregnato in autoclave



# FIORIERE & ORTOALTO

Organizzano il tuo spazio esterno, donano eleganza al tuo giardino e rendono la tua passione un esempio di amore per l'ambiente.







# PROMENADE

Il tocco che valorizzerà ogni fioritura.

# UNA PASSIONE, TANTI FORMATI

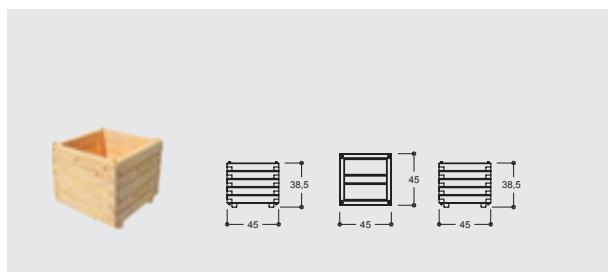

## Fioriera PROMENADE

- » cm 45 x 45 x 38,5 h
- » legno di larice alpino
- » spessore parete 42 mm ad incastro con barre filettate

<b>L</b>	Larice alp.	Art. Nr. 67059000
<b>G</b>	Larice Ingrigito	Art. Nr. 6705905126

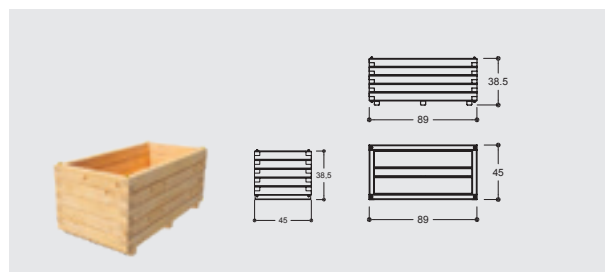

## Fioriera PROMENADE

- » cm 89 x 45 x 38,5 h
- » legno di larice alpino
- » spessore parete 42 mm ad incastro con barre filettate

<b>L</b>	Larice alp.	Art. Nr. 67059100
<b>G</b>	Larice Ingrigito	Art. Nr. 6705915126

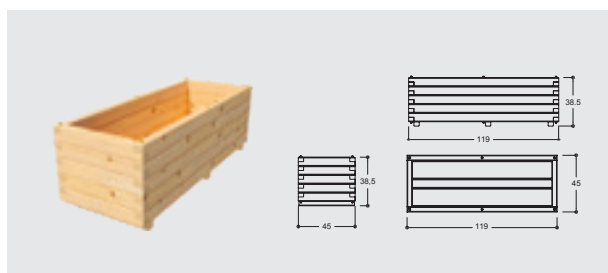

## Fioriera PROMENADE

- » cm 119 x 45 x 38,5 h
- » legno di larice alpino
- » spessore parete 42 mm ad incastro con barre filettate

<b>L</b>	Larice alp.	Art. Nr. 67059200
<b>G</b>	Larice Ingrigito	Art. Nr. 6705925126

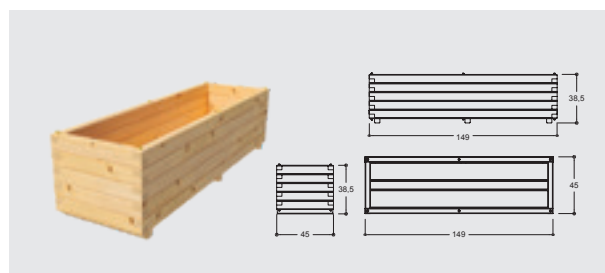

## Fioriera PROMENADE

- » cm 149 x 45 x 38,5 h
- » legno di larice alpino
- » spessore parete 42 mm ad incastro con barre filettate

<b>L</b>	Larice alp.	Art. Nr. 67059300
<b>G</b>	Larice Ingrigito	Art. Nr. 6705935126

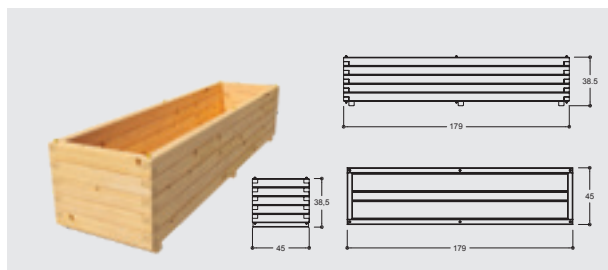

## Fioriera PROMENADE

- » cm 179 x 45 x 38,5 h
- » legno di larice alpino
- » spessore parete 42 mm ad incastro con barre filettate

<b>L</b>	Larice alp.	Art. Nr. 67059400
<b>G</b>	Larice Ingrigito	Art. Nr. 6705945126

Disponibile in:



L - Larice Naturale

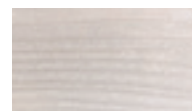

G - Larice ingrigo



## Guaina

guaina nera per rivestimento interno della fioriera,  
Art. Nr. 670970



# SIRMIONE

Non dare un limite alle tue passioni, nemmeno di spazio.

Per questo Pircher ha sviluppato, Sirmione, una gamma di fioriere "Space Saver" con una struttura componibile che ottimizza lo spazio per le tue colture.



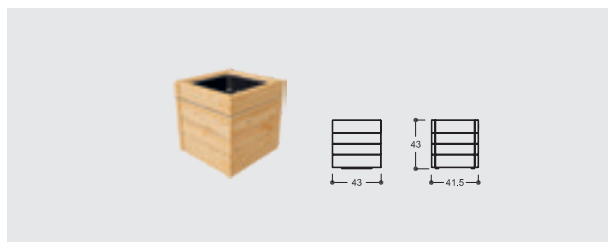

### Fioriera SIRMIONE

- » cm 43 x 41,5 x 43 h
- » comprensiva di vaso in polipropilene e sottovaso (25 lt.)

<b>L</b>	Larice alp.	Art. Nr. 67060500	<b>STRUKTURA</b>
<b>G</b>	Larice Ingrigito	Art. Nr. 6706055126	<b>STRUKTURA</b>
<b>O</b>	Abete oliato 103N	Art. Nr. 6320200040	
<b>O</b>	Abete oliato 112N	Art. Nr. 6320200041	
<b>O</b>	Abete oliato 109N	Art. Nr. 6320200042	
<b>I</b>	Pino impregnato in autoclave	Art. Nr. 632020	

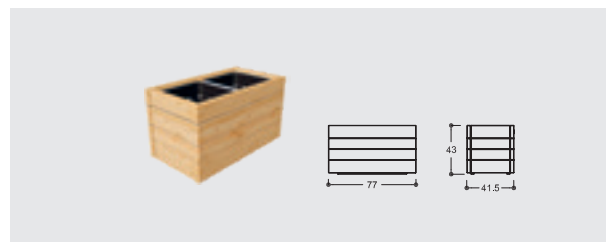

### Fioriera SIRMIONE

- » cm 77 x 41,5 x 43 h
- » comprensiva di vasi in polipropilene e sottovasi (25 lt.)

<b>L</b>	Larice alp.	Art. Nr. 67060600	<b>STRUKTURA</b>
<b>G</b>	Larice Ingrigito	Art. Nr. 6706065126	<b>STRUKTURA</b>
<b>O</b>	Abete oliato 103N	Art. Nr. 6320210040	
<b>O</b>	Abete oliato 112N	Art. Nr. 6320210041	
<b>O</b>	Abete oliato 109N	Art. Nr. 6320210042	
<b>I</b>	Pino impregnato in autoclave	Art. Nr. 632021	

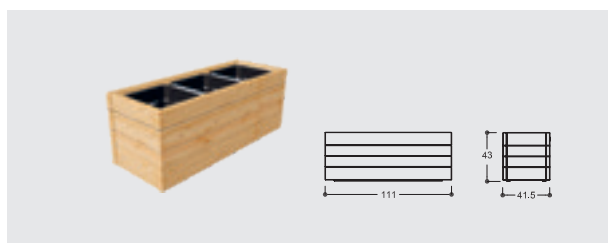

### Fioriera SIRMIONE

- » cm 111 x 41,5 x 43 h
- » comprensiva di vasi in polipropilene e sottovasi (25 lt.)

<b>L</b>	Larice alp.	Art. Nr. 67060700	<b>STRUKTURA</b>
<b>G</b>	Larice Ingrigito	Art. Nr. 6706075126	<b>STRUKTURA</b>
<b>O</b>	Abete oliato 103N	Art. Nr. 6320220040	
<b>O</b>	Abete oliato 112N	Art. Nr. 6320220041	
<b>O</b>	Abete oliato 109N	Art. Nr. 6320220042	
<b>I</b>	Pino impregnato in autoclave	Art. Nr. 632022	

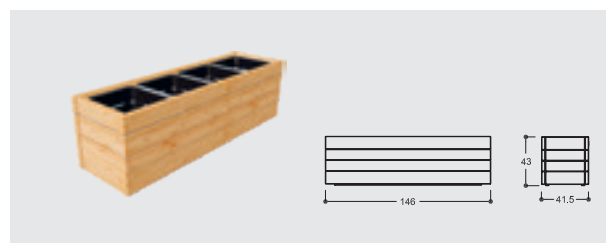

### Fioriera SIRMIONE

- » cm 146 x 41,5 x 43 h
- » comprensiva di vasi in polipropilene e sottovasi (25 lt.)

<b>L</b>	Larice alp.	Art. Nr. 67060800	<b>STRUKTURA</b>
<b>G</b>	Larice alp.	Art. Nr. 6706085126	<b>STRUKTURA</b>
<b>O</b>	Abete oliato 103N	Art. Nr. 6320230040	
<b>O</b>	Abete oliato 112N	Art. Nr. 6320230041	
<b>O</b>	Abete oliato 109N	Art. Nr. 6320230042	
<b>I</b>	Pino impregnato in autoclave	Art. Nr. 632023	

**STRUKTURA**  
Spazzolatura della superficie

Disponibile in:



L - Larice Naturale

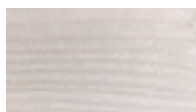

G - Larice ingrigito



O - Abete oliato 103N, grigio luce



O - Abete oliato 112N, marrone noce



O - Abete oliato 109N, grigio bruno



I - Pino impregnato in autoclave

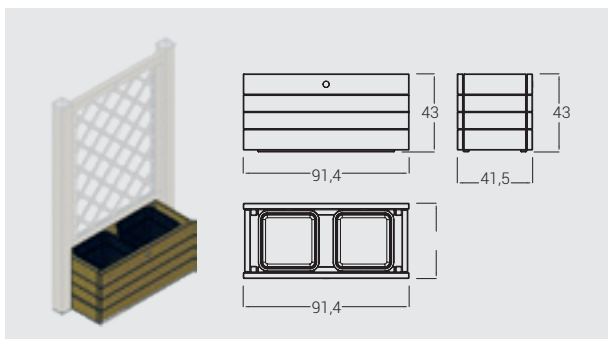

### Fioriera SIRMIONE

- cm 91,4 x 41,5 x 43 h
- comprensiva di vaso in polipropilene e sottovaso (25 lt.)
- Adatta per grigliati cm 88,5

Pino impregnato in autoclave Art. Nr. 632024

Disponibile in:



I - Pino impregnato in autoclave

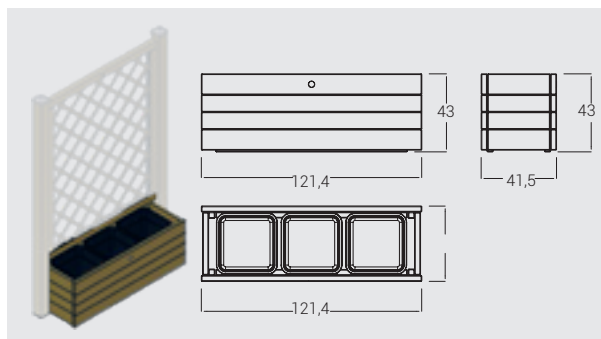

### Fioriera SIRMIONE

- cm 121,4 x 41,5 x 43 h
- comprensiva di vasi in polipropilene e sottovasi (25 lt.)
- Adatta per grigliati cm 118,5

Pino impregnato in autoclave Art. Nr. 632025

#### Allestimento fioriere:

Le fioriere sono tutte in legno massello. Vengono fornite già montate, con vaschetta e sottovaschetta interna e viti in acciaio inox non visibili dall'esterno. Il legno crea le condizioni di isolamento ideali per le piante, proteggendo le radici da freddo e caldo eccessivi.

Per permettere alle piante di crescere rigogliose, è importante preparare in modo corretto il terreno in cui alloggeranno:



Colmare la fioriera con terriccio.

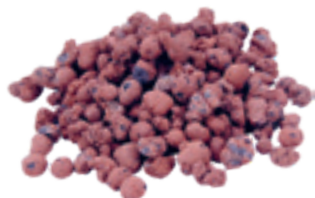

Versare uno strato d'argilla espansa, come drenaggio.



VASO CON SOTTOVASO 25 LT. in polipropilene cm 33,5x33,5x33,5 Art. Nr. 632818



**STAFFA IN ACCIAIO INOX**  
con due ruote | cm 38x6; ruota Ø 6  
Art. Nr. **404555**



**TESSUTO NON TESSUTO** | 100 m<sup>2</sup>  
cm 200 x 50 mtl. | Art. Nr. **030096**



**GUAINA BITUMINOSA**  
per rivestimento interno fioriere  
cm 125 x 40 mtl. | Art. Nr. **030094**



# SENNES

L'ortoalto ideale per il proprio terrazzo o balcone.

## L'ORTO DIVENTA MOBILE CON SENNES.

Sennes è un arredo da esterno polifunzionale che nasce dalla necessità di lavorare la terra con meno fatica e più piacere.

La quantità di superficie di terra posizionata a questa altezza è maggiormente sfruttabile rispetto alla medesima quantità di terreno coltivato ad orto in modo tradizionale.

Grazie alle sue caratteristiche preserva l'orto da eventuali danni derivanti da animali, da possibili calpestii e da agenti atmosferici, favorendo nel contempo la ventilazione e l'irraggiamento solare.

Grazie alla sua altezza da terra Sennes è accessibile ad adulti, anziani, bambini e disabili.





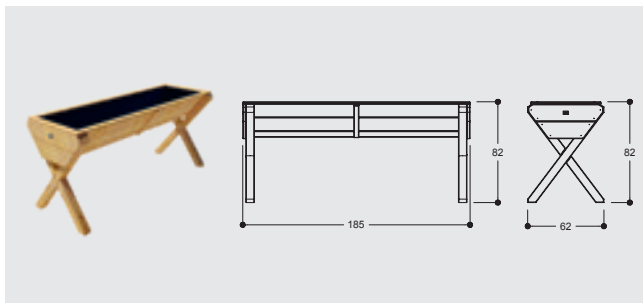

### Ortoalto SENNES

- cm 185 x 62 x 82 h
- legno di larice alpino
- incl. guaina - capienza 125 Lt.

<b>L</b>	Larice alp.	Art. Nr. 67120100
<b>G</b>	Larice Ingrigito	Art. Nr. 6712015126

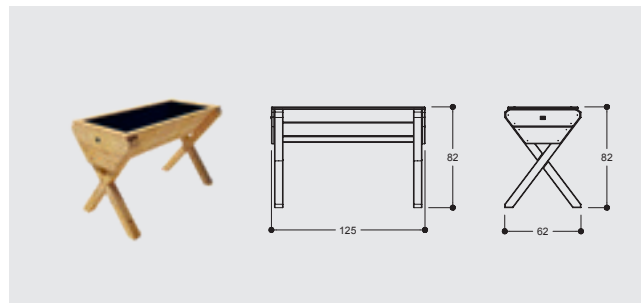

### Ortoalto SENNES

- cm 125 x 62 x 82 h
- legno di larice alpino
- incl. guaina - capienza 80 Lt.

<b>L</b>	Larice alp.	Art. Nr. 67120000
<b>G</b>	Larice Ingrigito	Art. Nr. 6712005126



Disponibile in:



L - Larice Naturale

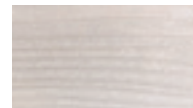

G - Larice Ingrigito





# FANES

Dal parco naturale delle Dolomiti l'ortoalto che ottimizza la crescita delle piante grazie alla sua struttura a strati.

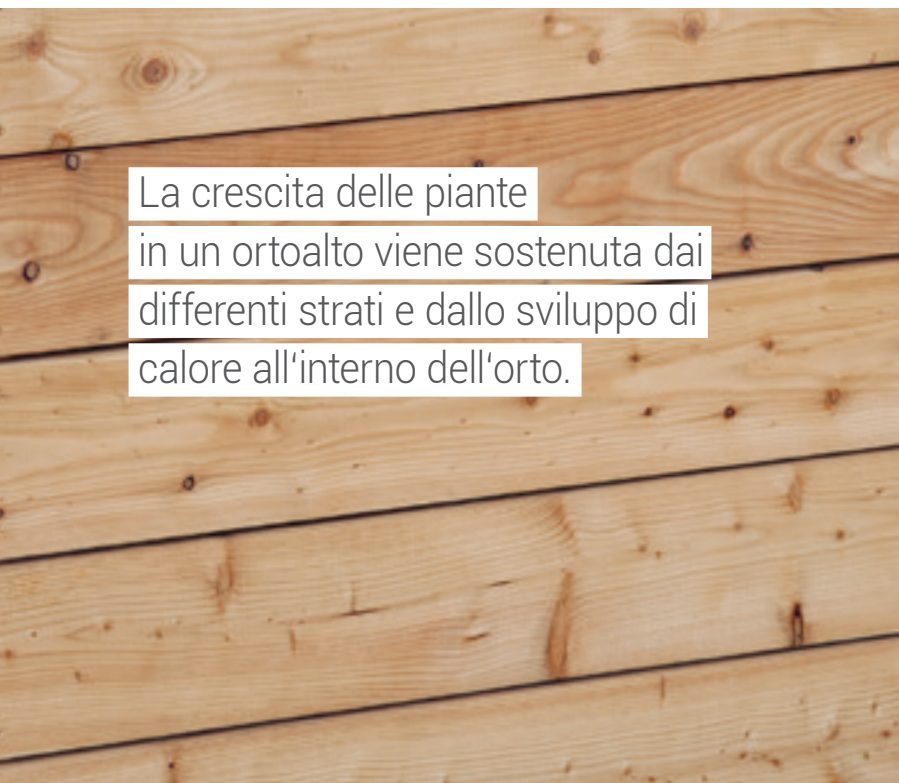

La crescita delle piante in un ortoalto viene sostenuta dai differenti strati e dallo sviluppo di calore all'interno dell'orto.



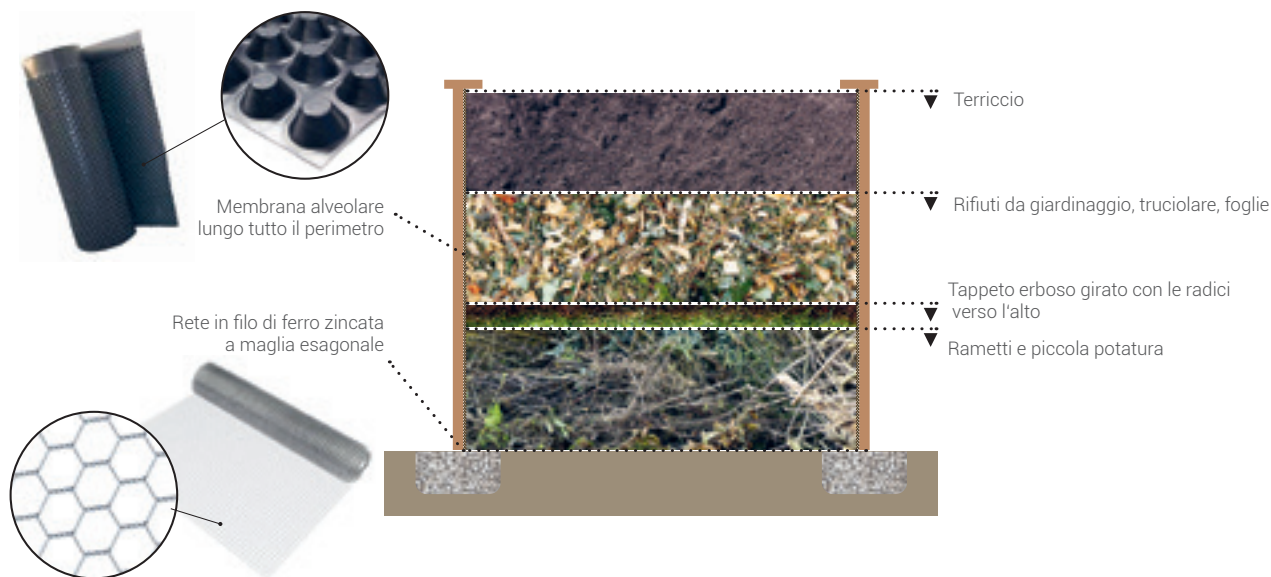

**Le cose da sapere**

Per completare il tuo ortoalto ecco alcune semplici indicazioni. Prima di tutto planare il terreno dove si intende piazzare l'orto. Dopodichè è necessario fare lungo tutto il perimetro delle pareti in legno un drenaggio con del ghiaino (ca. 20 cm di larghezza e 10 cm di profondità) per consentire il deflusso dell'acqua. Come alternativa può essere anche posato su dei mattoni.

Sullo sfondo posare la rete in filo di ferro zincato a maglia esagonale contro roditori. Fatto questo si inizia a riempire l'orto alto con i diversi strati di ca. 25-40 cm. Il primo strato è composto da rametti e piccola potatura. Questo strato garantisce l'aerazione da sotto dei rifiuti di giardinaggio e permette così una regolare decomposizione.

Per evitare che il materiale più fine posto sopra possa filtrare nello strato sotto è consigliabile posare uno strato di tappeto erboso girato con le radici verso l'alto. Il secondo strato consiste in rifiuti da giardinaggio, truciolare e foglie. L'ultimo strato poi è composto da terriccio. Un ottima base per piantare ogni tipo di verdura, insalata, erbe o anche fiori.

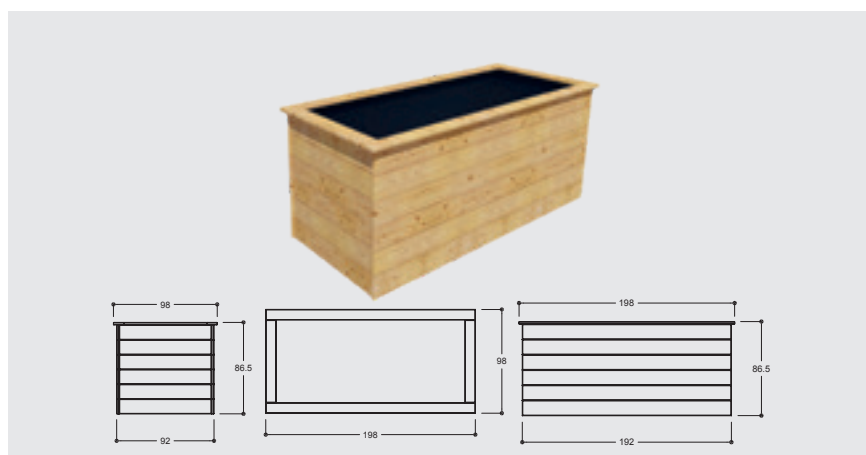

Disponibile in:



L - Larice Naturale

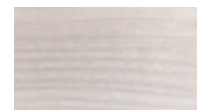

G - Larice Ingrigito

**Ortoalto FANES**

- » cm 198 x 98 x 86,5 h
- » legno di larice alpino
- » incl. membrana alveolare e rete in filo di ferro a maglia esagonale

**L** Larice alp.

Art. Nr. 67120200

**G** Larice Ingrigito

Art. Nr. 6712025126

# CESTINI



**CONTENITORE CILINDRICO**  
zincato  
cm Ø 27x44  
Art. Nr. **658040**



**COPERCHIO PER CESTINO**  
in FE 360 zincato e verniciato  
cm Ø 39x45x21 | Art. Nr. **632261**

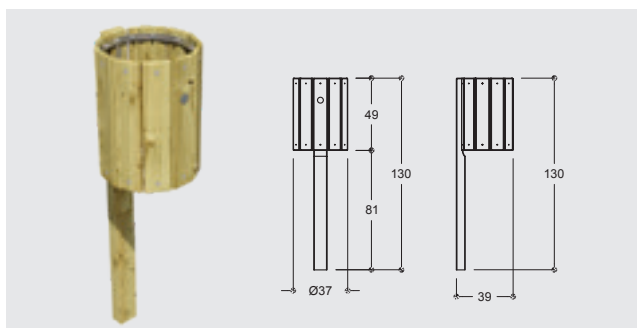

## Cestino ORCHIDEA

- » cm Ø 37x50/130 h
- » rotondo a tavole plane
- » compreso montante cm 4,5x9,5
- » contenitore e ancoraggio ad H per il fissaggio al terreno non compresi

**I** Pino impregnato in autoclave Art. Nr. 632242

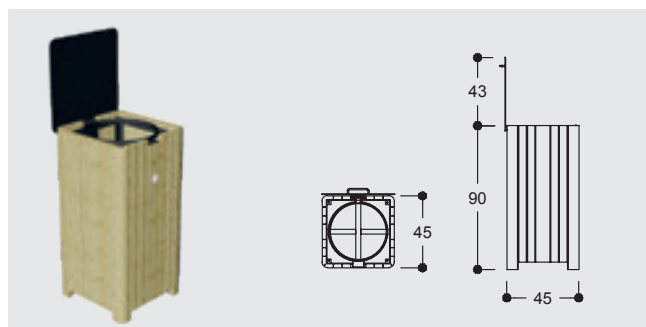

## Cestino ADAMO quadrato

- » cm 45 x 45 x 90 h
- » con coperchio in FE 360 zincato e verniciato e anelli per attaccare il sacchetto

**L** Larice alp. Art. Nr. 67119500  
**G** Larice Ingrigito Art. Nr. 6711955126  
**I** Pino impregnato in autoclave Art. Nr. 632248



Disponibile in:



**I** - Pino impregnato in autoclave



**L** - Larice Naturale

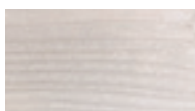

**G** - Larice ingrigito

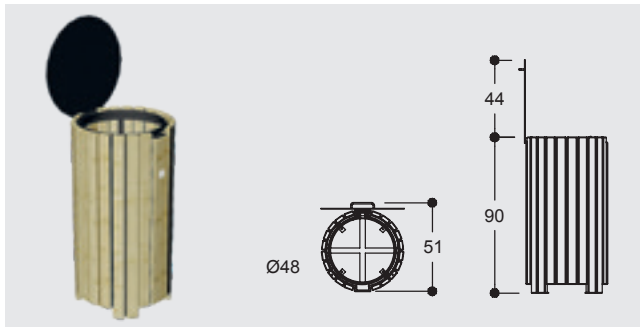

### Cestino ADAMO rotondo

- » cm Ø 48 x 90 h
- » con coperchio in FE 360 zincato e verniciato e anelli per attaccare il sacchetto

<b>L</b>	Larice	Art. Nr. 67119600
<b>G</b>	Larice Ingrigito	Art. Nr. 6711965126
<b>I</b>	Pino impregnato in autoclave	Art. Nr. 632249



Disponibile in:



I - Pino impregnato in autoclave

### Bacheca STELVIO

#### TETTO PER BACHECA STELVIO

132x84x29h cm  
in pino impregnato cl3 | Art. Nr. **591061**

#### BACHECA STELVIO

con 2 montanti 9x9 escl.Pann.  
90x102x300h cm | impr.Cl4 | Art. Nr. **591071**

#### PANNELLO TRISTRATO

per bacheca stelvio  
90x102x2h cm | impregnato cl3 | Art. Nr. **597961**

#### TETTO PER BACHECA STELVIO

192x84x29h cm  
in pino impregnato cl3 | Art. Nr. **591062**

#### BACHECA STELVIO

con 2 montanti 9x9 escl.Pann.  
150x102x300h cm | impr.Cl4 | Art. Nr. **591072**

#### PANNELLO TRISTRATO

per bacheca stelvio  
150x102x2h cm | impregn. Cl3 | Art. Nr. **597962**





# GAZEBO

Le nostre pregiate strutture creano un'atmosfera suggestiva nei vostri ambienti esterni. Avvolti dal profumo del legno alpino.

## SPIRITO DI ADATTAMENTO

Gazebo è una struttura autoportante che può diventare facilmente il vero protagonista del vostro giardino; grazie alla sua versatilità, si adatta piace-

volmente agli spazi esterni donando sempre un tocco di classe e bellezza.

Le sue caratteristiche, infatti, gli permettono di adattarsi agli ambienti più

diversi e a stili differenti. Utile per trascorrere piacevolmente momenti di relax o aggiungere uno spazio in più alla propria abitazione.



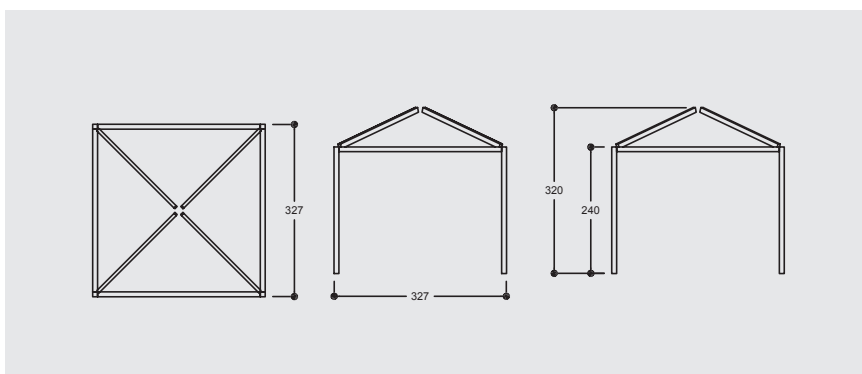

Disponibile in:



L - Larice Naturale



O - Abete oliato 103N, grigio luce

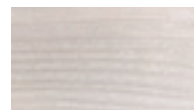

G - Larice ingrigito



O - Abete oliato 112N, marrone noce



I - Pino impregnato in autoclave



O - Abete oliato 109N, grigio bruno

## Gazebo quadrato

- » in lamellare pino impregnato in autoclave - classe 3
- » in legno lamellare di abete (colorato) con lavorazione STRUKTURA
- » montanti cm 9 x 9
- » travi cm 9 x 9
- » arcarecci cm 6 x 9
- » ancoraggi a pavimento: non incluso nel modello impregnato e larice, incluso nei modelli oliatii
- » ferramenta per fissaggio inclusa
- » copertura non inclusa

L	Larice alp.	Art. Nr. 67118000	STRUKTURA
G	Larice Ingrigito	Art. Nr. 6711805126	STRUKTURA
O	Abete oliato 103N	Art. Nr. 6200030040	
O	Abete oliato 112N	Art. Nr. 6200030041	
O	Abete oliato 109N	Art. Nr. 6200030042	
I	Pino impregnato in autoclave	Art. Nr. 620003	

## Copertura

- » cm 327 x 327
- » in PVC

Colore Avorio

Art. Nr. 629003

**STRUKTURA®**  
Spazzolatura della superficie

### I GAZEBO IN KIT DI MONTAGGIO:

Ai gazebo standard è abbinabile una copertura realizzata in tessuto PVC Precontraint 552/2, color avorio.

### CARATTERISTICHE TECNICHE

#### COPERTURA IN PVC:

- » impermeabilità totale
- » ignifugazione classe 2 secondo le norme CSE R.F. 1/75 e 3/77
- » resistenza allo strappo ed all'allungamento



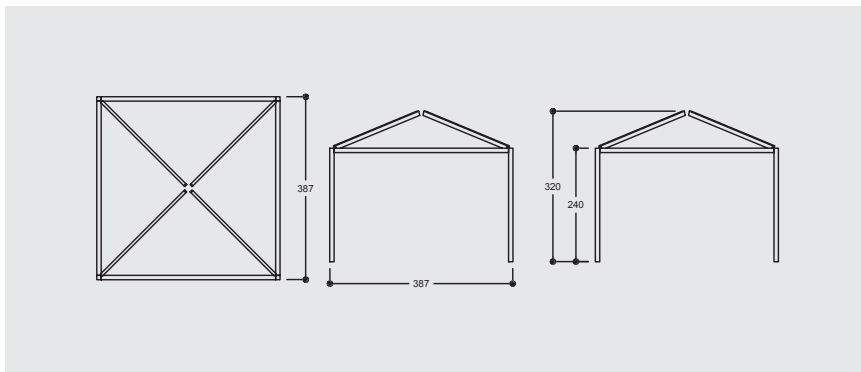

## Pavillon quadratisch

- » pino impregnato - classe 3
- » in legno lamellare abete oliato
- » montanti cm 9x9
- » travi cam 9x9
- » arcarecci cam 6x9
- » ancoraggio a pavimento non incluso nel modello impregnato, incluso nei modelli oliati
- » ferramenta per fisaggio inclusa
- » copertura non inclusa

<input type="checkbox"/>	Abete oliato 103N	Art. Nr. 6200050040
<input type="checkbox"/>	Abete oliato 112N	Art. Nr. 6200050041
<input type="checkbox"/>	Abete oliato 109N	Art. Nr. 6200050042
<input type="checkbox"/>	Pino impregnato in autoclave	Art. Nr. 620005

Disponibile in:



O - Abete oliato 103N, grigio luce



O - Abete oliato 112N, marrone noce



O - Abete oliato 109N, grigio bruno



I - Pino impregnato in autoclave

## Copertura

- » cm 387 x 387
- » in PVC

Colore Avorio

Art. Nr. 629005

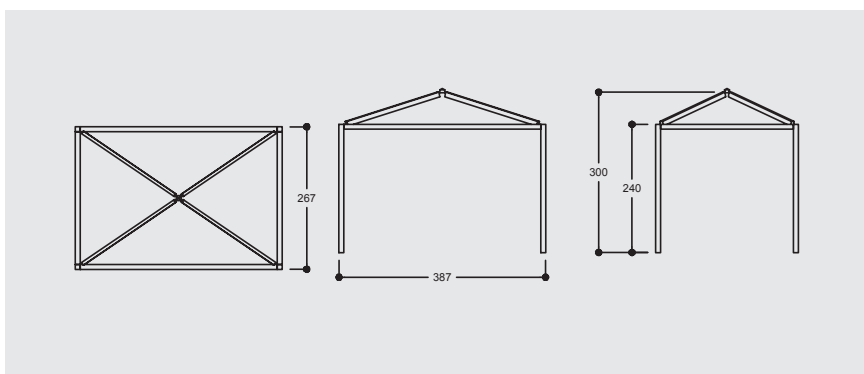

Disponibile in:



O - Abete oliato 103N, grigio luce



O - Abete oliato 112N, marrone noce



O - Abete oliato 109N, grigio bruno



I - Pino impregnato in autoclave

## Gazebo rettangolare

- » cm 387 x 267 x 240/300 h
- » in lamellare pino impregnato in autoclave - classe 3
- » in legno lamellare di abete (colorato) con lavorazione STRUKTURA
- » montanti cm 9 x 9
- » travi cm 9 x 9
- » arcarecci cm 6 x 9
- » ancoraggi a pavimento: non incluso nel modello impregnato, incluso nei modelli oliati
- » ferramenta per fissaggio inclusa
- » copertura non inclusa

<input type="checkbox"/>	Abete oliato 103N	Art. Nr. 6200120040
<input type="checkbox"/>	Abete oliato 112N	Art. Nr. 6200120041
<input type="checkbox"/>	Abete oliato 109N	Art. Nr. 6200120042
<input type="checkbox"/>	Pino impregnato in autoclave	Art. Nr. 620012

## Copertura

- » cm 387 x 267
- » in PVC

Colore Avorio

Art. Nr. 629012

### I GAZEBO IN KIT DI MONTAGGIO:

Ai gazebo standard è abbinabile una copertura realizzata in tessuto PVC Precontraint 552/2, color avorio.

### CARATTERISTICHE TECNICHE

#### COPERTURA IN PVC:

- » impermeabilità totale
- » ignifugazione classe 2 secondo le norme CSE R.F. 1/75 e 3/77
- » resistenza allo strappo ed all'allungamento

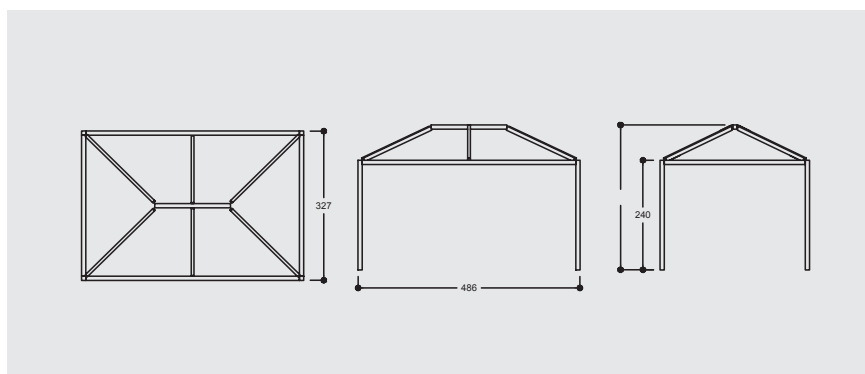

Disponibile in:



O - Abete oliato  
103N, grigio luce



O - Abete oliato  
112N, marrone noce



O - Abete oliato  
109N, grigio bruno



I - Pino impregnato  
in autoclave

## Gazebo rettangolare

- » cm 486 x 327 x 240/320 h
- » in lamellare pino impregnato in autoclave - classe 3
- » in legno lamellare di abete (colorato) con lavorazione STRUKTURA
- » montanti cm 9 x 9
- » travi cm 9 x 9
- » arcarecci cm 6 x 9
- » ancoraggi a pavimento: non incluso nel modello impregnato, incluso nei modelli oliati
- » ferramenta per fissaggio inclusa
- » copertura non inclusa

<input type="checkbox"/>	Abete oliato 103N	Art. Nr. 6200140040
<input type="checkbox"/>	Abete oliato 112N	Art. Nr. 6200140041
<input type="checkbox"/>	Abete oliato 109N	Art. Nr. 6200140042
<input type="checkbox"/>	Pino impregnato in autoclave	Art. Nr. 620014

## Copertura

- » cm 387 x 387
- » in PVC

colore avorio

Art. Nr. 629014



## Montante aggiuntivo per gazebi

- » cm 9 x 9 x 231 h
- » Montante impregnato ferramenta a scomparsa esclusa e ferramenta per il fissaggio alla struttura esclusa
- » Montante colorato completo di ferramenta a scomparsa e ferramenta per il fissaggio alla struttura esclusa

<input type="checkbox"/>	Abete oliato 103N	Art. Nr. 6210420040
<input type="checkbox"/>	Abete oliato 112N	Art. Nr. 6210420041
<input type="checkbox"/>	Abete oliato 109N	Art. Nr. 6210420042
<input type="checkbox"/>	Pino impregnato in autoclave	Art. Nr. 621042

Disponibile in:



**O** - Abete oliato 103N, grigio luce



**O** - Abete oliato 109N, grigio bruno



**O** - Abete oliato 112N, marrone noce



**I** - Pino impregnato in autoclave

## Kit ferramenta per tende laterali

- » acciaio inox
- » Completo di ferramenta per il fissaggio e il tensionamento
- » Per strutture fino a 6 Mt. di interasse

cm Ø 0,3x600 Art. Nr. 404664

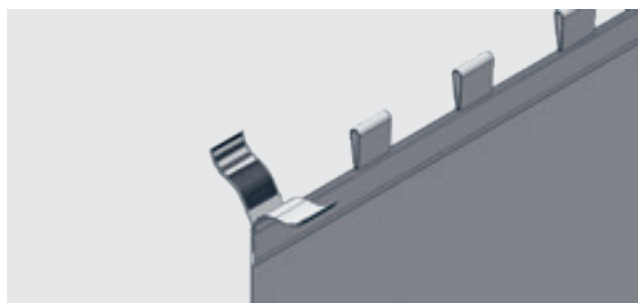

## Tenda laterale per strutture

- » Per chiudere lateralmente le nostre strutture, potete scegliere tra la nostra ampia gamma di grigliati e frangivento, ma potete anche utilizzare una tenda laterale, che Pircher Tartaruga vi propone in diversi colori e con il comodo kit di ferramenta, con il cavo in lunghezza 6 metri, da tagliare secondo la vostra esigenza.

cm 178 x 220 Vaniglia Art. Nr. 629067  
 cm 178 x 220 Bianco Art. Nr. 629068

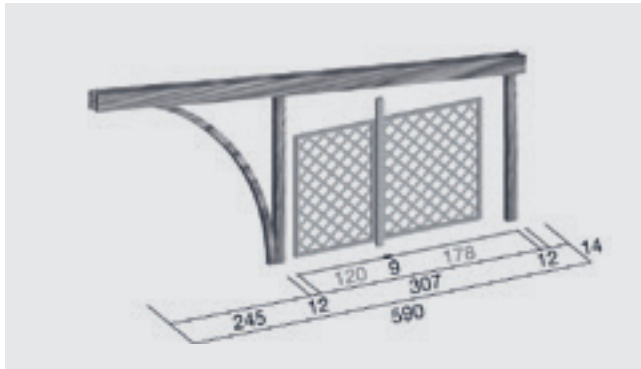

I - Pino impregnato in autoclave

## Supporto per posto macchina

- cm 600 x 21 x 199/246 h
- in lamellare pino impregnato in autoclave - classe 3
- montanti cm 12 x 12
- travi gemellari cm 6 x 22
- arco cm 9 x 9 x R240

I Pino impregnato in autoclave Art. Nr. 622606

COMPLETA IL TUO POSTO MACCHINA REALIZZANDO LA COPERTURA CON LE SEZIONI PIÙ ADATTE ALLE TUE ESIGENZE. RICHIEDI INFORMAZIONI NEL PUNTO VENDITA VICINO A TE.



# PERGOLE

Per creare ambienti unici le pergole possono essere realizzate su misura con materiali accurati e attenzione al design.







# SEMILAVORATI E PAVIMENTAZIONI

Le difficili condizioni di vita delle nostre Alpi

rafforzano la capacità di resistenza dei nostri larici.

Ciò li rende il materiale ideale per la nostra produzione di semilavorati.





**SPAZIO ALLA TUA  
CREATIVITÀ.**

Efficienti in termini di energia, di lunga durata, riciclabili, altamente resistenti e neutrali in termini di CO2: un materiale non può essere ancora più versatile!



# PAVIMENTAZIONI

Le pavimentazioni in larice alpino Bioline®  
rispecchiano tutta la naturalezza, la genuinità  
e il profumo dei boschi dell'Alto Adige.  
Tutto questo ai tuoi piedi.

**VIVETE LA VERSATILITÀ  
DEL LEGNO**

Profili moderni e intramontabili,  
che fanno risaltare la meravigliosa  
venatura del larice e che conferiscono  
alla vostra terrazza un particolare  
fascino.



### Listone pavimento in larice antiscivolo - con incastro

- » scanalato su entrambi i lati
- » in larice alpino con incastro
- » angoli arrotondati

cm 2,5 x 14	300 h	Art. Nr. 670030
	400 h	Art. Nr. 670031
	500 h	Art. Nr. 670032

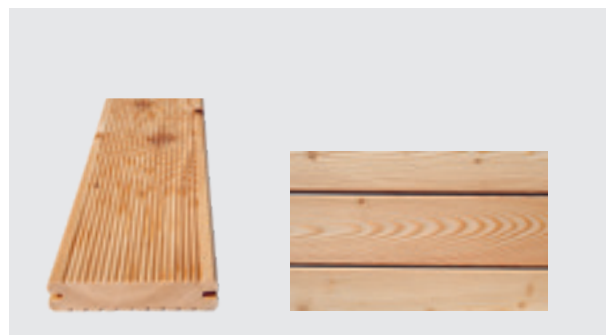

### Listone pavimento in larice antiscivolo - con incastro

- » rigato su entrambi i lati
- » in larice alpino con incastro
- » angoli arrotondati

cm 2,5 x 11,5	400 h	Art. Nr. 670205
---------------	-------	-----------------

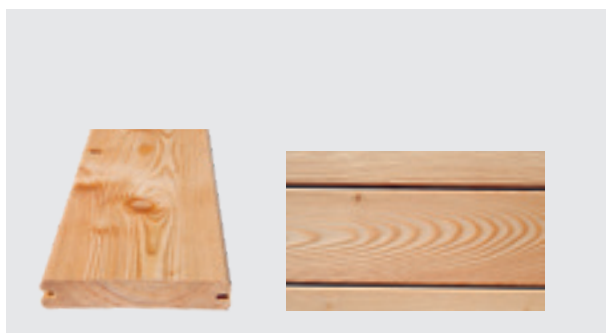

### Listone pavimento In larice - con incastro

- » spazzolato su entrambi i lati
- » in larice alpino con incastro
- » 1 lato a vista
- » angoli arrotondati

cm 2,5 x 14	300 h	<b>STRUKTURA</b>	Art. Nr. 670036
	400 h	<b>STRUKTURA</b>	Art. Nr. 670037
	500 h	<b>STRUKTURA</b>	Art. Nr. 670038



### Listone pavimento in larice - con incastro

- » spazzolato su entrambi i lati
- » in larice alpino con incastro
- » 1 lato a vista
- » angoli arrotondati

cm 2,5 x 11,5	400 h	<b>STRUKTURA</b>	Art. Nr. 670209
---------------	-------	------------------	-----------------

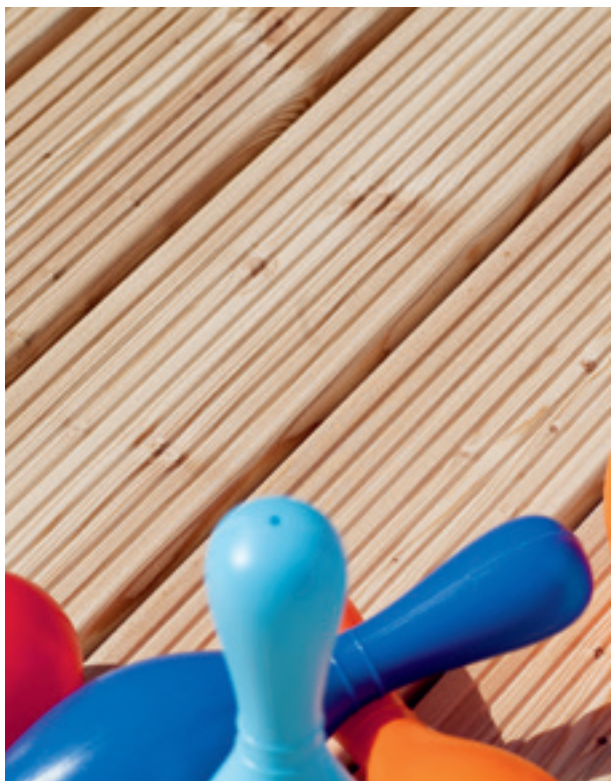

### Listone pavimento in larice

- » profilo francese su entrambi i lati
- » in larice alpino senza incastro
- » 1 lato a vista
- » angoli arrotondati

1	cm 2,5 x 14	300 h	Art. Nr. 670221
		400 h	Art. Nr. 670222
		500 h	Art. Nr. 670223
1	cm 4,2 x 14	400 h	Art. Nr. 670246

### Listone pavimento in larice

- » profilo antiscivolo su entrambi i lati
- » in larice alpino senza incastro
- » 1 lato a vista
- » angoli arrotondati

1	cm 2,5 x 14	300 h	Art. Nr. 670216
		400 h	Art. Nr. 670217
		500 h	Art. Nr. 670218
2	cm 2,5 x 14	300 h	<b>STRUKTURA</b> Art. Nr. 670016
		400 h	<b>STRUKTURA</b> Art. Nr. 670017
		500 h	<b>STRUKTURA</b> Art. Nr. 670018
1	cm 4,2 x 14	400 h	Art. Nr. 670244

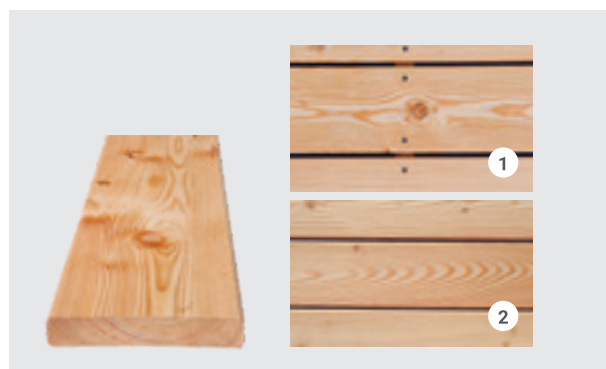

### Listone pavimento in larice

- » scanalatura fine su entrambi i lati
- » in larice alpino senza incastro
- » angoli arrotondati

1	cm 2,5 x 14	300 h		Art. Nr. 670211
		400 h		Art. Nr. 670212
		500 h		Art. Nr. 670213

2	cm 2,5 x 14	300 h	<b>STRUKTURA</b>	Art. Nr. 670011
		400 h	<b>STRUKTURA</b>	Art. Nr. 670012
		500 h	<b>STRUKTURA</b>	Art. Nr. 670013

1	cm 4,2 x 14	400 h		Art. Nr. 670242
---	-------------	-------	--	-----------------

### Listone pavimento in larice

- » liscio su entrambi i lati
- » in larice alpino senza incastro
- » 1 lato a vista
- » angoli arrotondati

1	cm 2,5 x 14	300 h		Art. Nr. 670226
		400 h		Art. Nr. 670227
		500 h		Art. Nr. 670228

2	cm 2,5 x 14	300 h	<b>STRUKTURA</b>	Art. Nr. 670231
		400 h	<b>STRUKTURA</b>	Art. Nr. 670232
		500 h	<b>STRUKTURA</b>	Art. Nr. 670233

1	cm 3,2 x 14	300 h		Art. Nr. 670238
		400 h		Art. Nr. 670235
		500 h		Art. Nr. 670237

2	cm 3,2 x 14	300 h	<b>STRUKTURA</b>	Art. Nr. 670042
		400 h	<b>STRUKTURA</b>	Art. Nr. 670043
		500 h	<b>STRUKTURA</b>	Art. Nr. 670044

1	cm 4,2 x 14	400 h		Art. Nr. 670240
---	-------------	-------	--	-----------------

2	cm 4,2 x 14	400 h	<b>STRUKTURA</b>	Art. Nr. 670040
---	-------------	-------	------------------	-----------------



# LARICE SILVER

Questo trattamento di finitura pregiato conferisce al legno un'ulteriore protezione contro le intemperie. Il larice splende così con una patina grigio-argento fin dall'inizio.

## VANTAGGI

- » si autoconsuma e non si sfoglia
- » non necessita di carteggiatura
- » scherma le radiazioni solari
- » impedisce la proliferazione di funghi, muffe e batteri
- » resistente all'acqua
- » protegge anche in ambienti più aggressivi (sale marino)
- » protegge da abrasioni e calpestio
- » è ecologico (l'olio contiene estratti vegetali) è inodore



### Listone pavimento in larice ingrigito

- » liscio su entrambi i lati
- » in larice alpino senza incastro
- » 1 lato a vista
- » angoli arrotondati
- » grigio oliato

1	cm 2,5 x 14	300 h		Art. Nr. 6702265126
		400 h		Art. Nr. 6702275126
		500 h		Art. Nr. 6702285126
2	cm 2,5 x 14	300 h	<b>STRUKTURA</b>	Art. Nr. 6702315126
		400 h	<b>STRUKTURA</b>	Art. Nr. 6702325126
		500 h	<b>STRUKTURA</b>	Art. Nr. 6702335126

### IDRO-OLIO

Il nostro Idro-olio di alta qualità per esterni protegge il legno in modo molto efficace dagli attacchi degli agenti atmosferici e offre inoltre una velatura omogenea, ma non filmogena e di facilissima manutenzione.

Grazie alla tecnologia di self-consuming, l'olio impedisce che il colore si sfoglia ma si consuma lentamente nel tempo. Questo evita in fase di manutenzione la necessità di dover carteggiare la superficie, come nel caso degli smalti a colori convenzionali. In questo caso dopo una normale pulizia, la superficie può essere semplicemente r oliata e la tavola torna a risplendere come prima.



resistente al calpestio



si autoconsuma,  
non sfoglia



# PAVIMENTO IN LARICE ALPINO PREMIUM



## Listone pavimento in larice premium - con incastro

- » scanalato su entrambi i lati
- » in larice alpino con incastro
- » angoli arrotondati

cm 2,4 x 8,4    600 h    Art. Nr. 671931



## Clip con viti

- » per fissaggio pavimenti
- » clip in plastica incl. viti in acciaio inossidabile
- » per un fissaggio delle doghe per terrazze alla sottostruttura con un ottimo effetto visivo.

-    Art. Nr. 671920

Grazie all'ingegnoso sistema di fissaggio si ottiene automaticamente una protezione costruttiva del legno (distanza con la sottostruttura e con la doga successiva). Non c'è sollevamento di fibre all'altezza del nodo, in quanto vengono selezionate le parti prive di esso.

### Profilo 24 x 84 mm

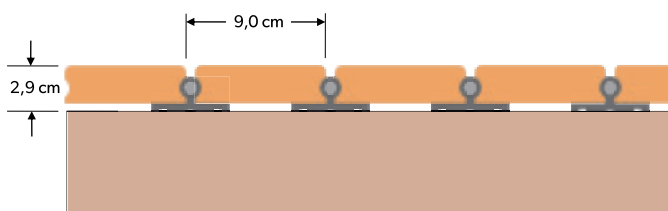

- » Adatto anche a piedi nudi senza scheggiature e spaccature
- » Praticamente senza nodi e difetti
- » Lamelle a incastro a pettine di circa 30-100 cm di lunghezza
- » Nessun cedimento a livello del fissaggio grazie all'incastro anziché all'uso di viti
- » Stabilità nella forma: nessun rigonfiamento laterale e imbarcamento
- » Assenza di sostanze stingenti come ad esempio l'acido tannico presente in altre tipologie legnose.



# MONTAGGIO

È essenziale che il montaggio delle pavimentazioni sia effettuato a regola d'arte, in modo da assecondare i naturali movimenti del legno.



Per una corretta installazione occorre seguire alcuni semplici, ma basilari, accorgimenti. In ogni caso si raccomanda che la progettazione e realizzazione della sotto struttura siano eseguite a regola d'arte da personale qualificato.

## PAVIMENTO IN PINO IMPREGNATO



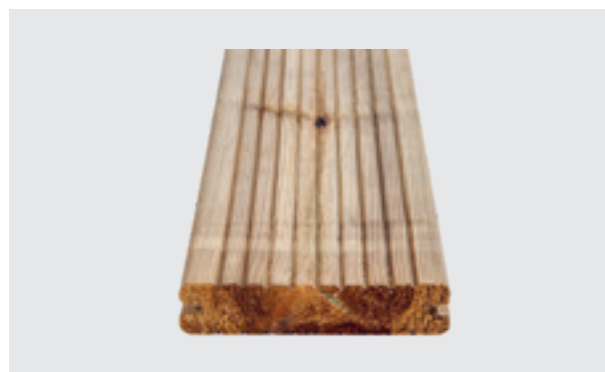

### Listone pavimento in pino impregnato - con incastro

- » scanalato su entrambi i lati
- » in pino impregnato Classe 3

cm 2,0 x 9,5	420 h	Art. Nr. 50694156
cm 2,4 x 11,5	420 h	Art. Nr. 50694556
cm 3,3 x 14,5	420 h	Art. Nr. 50694856

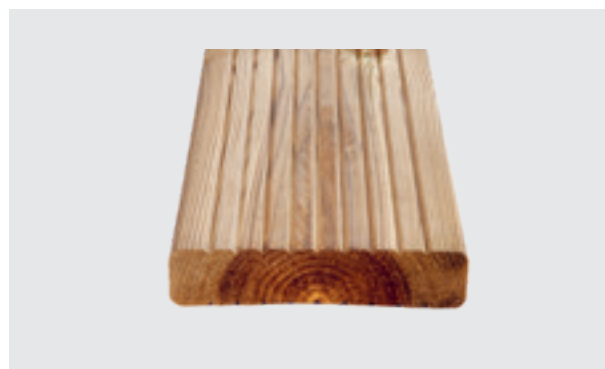

### Listone pavimento in pino impregnato - senza incastro

- » scanalato su entrambi i lati
- » in pino impregnato Classe 3

cm 2,4 x 11,5	420 h	Art. Nr. 50694656
---------------	-------	-------------------

# LISTELLI DI SOTTOSTRUTTURA

L'adeguata sottostruttura Bioline garantisce un montaggio professionale.



## Listello per sottostruttura

- cm 3,8 x 7,0
- larice alpino massello segato
- giuntura quadrupla
- spigoli vivi

300 cm h     Art. Nr. 670250  
400 cm h     Art. Nr. 670251



## Listello per sottostruttura

- cm 3,8 x 5,8
- larice alpino massello segato
- giuntura quadrupla
- spigoli vivi

300 cm h     Art. Nr. 670253  
400 cm h     Art. Nr. 670254

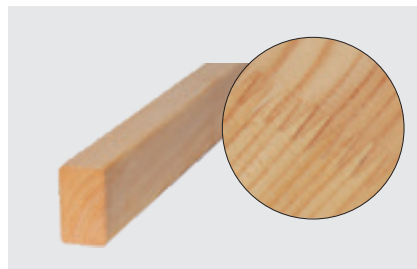

## Listello per sottostruttura

- cm 4,2 x 7 x h
- larice alpino massello / giunzione a pettine
- piallato su 4 lati
- angoli arrotondati

300 cm h     Art. Nr. 670255  
400 cm h     Art. Nr. 670256  
500 cm h     Art. Nr. 670257



## Listello sottostruttura

- in pino impregnato
- in pino impregnato in autoclave - classe 4
- adatto per il diretto contatto con il terreno
- massello

cm 6,0 x 9,0 x 400h     Art. Nr. 653026  
cm 7,0 x 7,0 x 400h     Art. Nr. 653116  
cm 9,0 x 9,0 x 400h     Art. Nr. 653226



## Listello sottostruttura

- in pino impregnato
- in pino impregnato in autoclave - classe 3
- non adatto per il diretto contatto con il terreno

3,5 x 5,5 x 420h     Art. Nr. 651245  
4,5 x 7 x 420h     Art. Nr. 651355



## Listello per sottostruttura

- cm 4,2 x 7 x h
- larice alpino massello
- piallato su 4 lati
- angoli arrotondati

200 cm h     Art. Nr. 670280  
400 cm h     Art. Nr. 670282

### Istruzioni per la posa della sottostruttura:

Per tutti i listoni di spessore 25 mm deve essere mantenuta una distanza di cm 50.

Vi consigliamo di utilizzare per la sottostruttura un legno della stessa o simile qualità del listone pavimento.

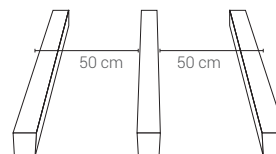

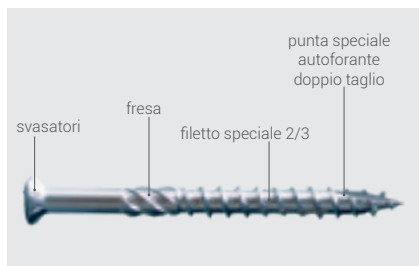

### Terrassofix vite inox

- » per fissaggio pavimentazioni
- » in acciaio inossidabile
- » Torx - T25 (bit incluso)

5,0 x 40 mm	Art. Nr. 503035
5,0 x 50 mm	Art. Nr. 503037
5,0 x 60 mm	Art. Nr. 503039
5,0 x 70 mm	Art. Nr. 503040



### Punta con battuta di profondità regolabile

- » per legno duro

Ø 4 mm Art. Nr. 503030



### Terrasoclip

- » per un fissaggio invisibile
- » incl. viti in acciaio inossidabile 5 x 50 mm colore nero
- » distanza regolare tra le tavole di 7 mm

- Art. Nr. 503050

#### Terrasoclip - fissaggio a

Terrasoclip è un fissaggio a scomparsa per listoni. Può essere utilizzato per uno spessore listone da 20-26 mm ed un incastro a partire da 4 mm.

Con il distanziatore integrato avete una distanza regolare tra le tavole. Le viti in acciaio inossidabile color nero 5,0 x 50 mm sono incluse.

#### Vantaggi:

- » fissaggio a scomparsa
- » spessore listone da 20 - 26 mm
- » distanza regolare tra le tavole di 7 mm
- » fissaggio flessibile in altezza da 5,5 - 11 mm
- » protezione architettonica grazie alla circolazione dell'aria tra sottolistello e listone.

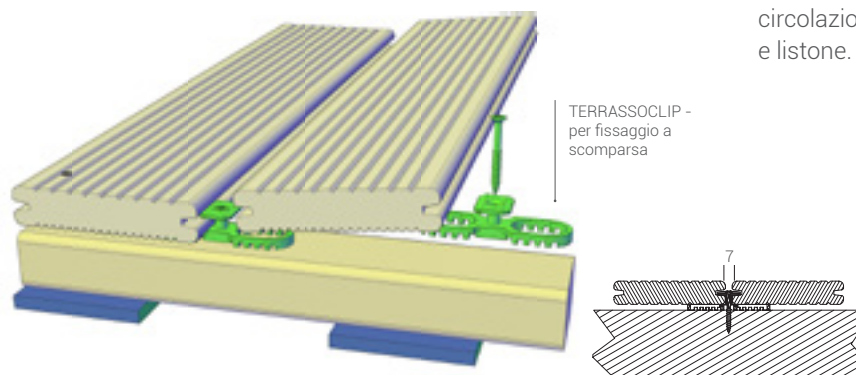



# PIALLATI

Legno selezionato e della migliore qualità.

Solo questo legno viene sottoposto alle nostre piallatrici dove viene lavorato con precisione.

L'impianto di piallatura presso lo stabilimento Pircher di Villabassa produce ogni giorno una vasta gamma di piallati tra questi rivestimenti di perline, listelli piallati, rivestimenti per facciate e legno da costruzione





## Tavole piallate

- » in larice alpino piallato **L**
- » angoli arrotondati

cm 2 x 4,5 x 400	Art. Nr. 670272
cm 2 x 5,5 x 400	Art. Nr. 671350
cm 2 x 9,5 x 300	Art. Nr. 67131500
cm 2 x 9,5 x 400	Art. Nr. 67131600
cm 2 x 9,5 x 500	Art. Nr. 67131700
cm 2 x 11,5 x 300	Art. Nr. 67132000
cm 2 x 11,5 x 400	Art. Nr. 67132100
cm 2 x 11,5 x 500	Art. Nr. 67132200
cm 2 x 14 x 300	Art. Nr. 67132400
cm 2 x 14 x 400	Art. Nr. 67132500
cm 2 x 14 x 500	Art. Nr. 67132600
cm 2 x 17 x 300	Art. Nr. 67133200
cm 2 x 17 x 400	6Art. Nr. 7133300
cm 2 x 17 x 500	Art. Nr. 67133400
cm 2,5 x 5,5 x 400	Art. Nr. 671370
cm 2,5 x 11,5 x 300	Art. Nr. 67133600
cm 2,5 x 11,5 x 400	Art. Nr. 67133700
cm 2,5 x 11,5 x 500	Art. Nr. 67133800
cm 2,5 x 14 x 300	Art. Nr. 67134600
cm 2,5 x 14 x 400	Art. Nr. 67134700
cm 2,5 x 14 x 500	Art. Nr. 67134800
cm 2,5 x 17 x 300	Art. Nr. 67135200
cm 2,5 x 17 x 400	Art. Nr. 67135300
cm 2,5 x 17 x 500	Art. Nr. 67135400
cm 2,5 x 19 x 300	Art. Nr. 67135600
cm 2,5 x 19 x 400	Art. Nr. 67135700
cm 2,5 x 19 x 500	Art. Nr. 67135800
cm 3,5 x 5,5 x 400	Art. Nr. 671390
cm 3,5 x 9,5 x 400	Art. Nr. 671400
cm 3,5 x 11,5 x 400	Art. Nr. 671410
cm 4,2 x 7 x 200	Art. Nr. 670280
cm 4,2 x 7 x 400	Art. Nr. 670282



## Tavole piallate

- » in pino impregnato - classe 3 **I**
- » con angoli smussati

cm 2 x 9,5 x 420	Art. Nr. 651065
cm 2 x 11,5 x 420	Art. Nr. 651075
cm 2,5 x 5,5 x 420	Art. Nr. 651145
cm 2,5 x 9,5 x 420	Art. Nr. 651165
cm 2,5 x 11,5 x 420	Art. Nr. 651175
cm 2,5 x 14,5 x 400	Art. Nr. 651184
cm 3,5 x 3,5 x 420	Art. Nr. 651225
cm 3,5 x 5,5 x 420	Art. Nr. 651245
cm 3,5 x 7 x 420	Art. Nr. 651255
cm 3,5 x 9,5 x 420	Art. Nr. 651265
cm 3,5 x 11,5 x 420	Art. Nr. 651276
cm 3,5 x 14,5 x 420	Art. Nr. 651285
cm 4,5 x 5 x 420	Art. Nr. 651345
cm 4,5 x 7 x 420	Art. Nr. 651355
cm 4,5 x 9,5 x 420	Art. Nr. 651367
cm 4,5 x 11,5 x 420	Art. Nr. 651376
cm 4,5 x 14,5 x 420	Art. Nr. 651385



## Tavola a sciavero COUNTRY

- » cm 1,8 x 10-24 x h
- » larice alpino massello segato **L**
- » la larghezza della tavola varia da ca. 10-24 cm

200 cm h	Art. Nr. 670487
400 cm h	Art. Nr. 670489



## Morale piallato

- » cm 9 x 9 x h
- » larice alpino massello **L**
- » piallato su 4 lati
- » angoli arrotondati

200 cm h	Art. Nr. 670290
400 cm h	Art. Nr. 670292



## Morali in massello

- » con angoli smussati
- » in pino impregnato - classe 4 **I**

cm 6 x 9 x 400 h	Art. Nr. 653026
cm 7 x 7 x 250 h	Art. Nr. 653113
cm 7 x 7 x 300 h	Art. Nr. 653114
cm 7 x 7 x 400 h	Art. Nr. 653116
cm 9 x 9 x 250 h	Art. Nr. 653223
cm 9 x 9 x 300 h	Art. Nr. 653224
cm 9 x 9 x 400 h	Art. Nr. 653226



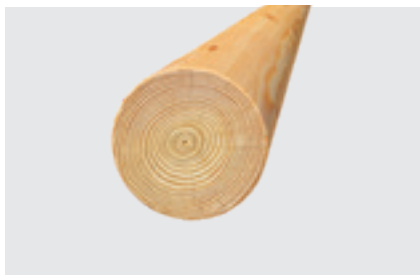

### Pali tondi

» in larice alpino massello **L**

cm Ø 8 x 400 Art. Nr. 671450

cm Ø 10 x 400 Art. Nr. 671455

cm Ø 12 x 400 Art. Nr. 671460

cm Ø 14 x 400 Art. Nr. 671465



### Pali mezzo tondi

» in larice alpino massello **L**

cm Ø 8 x 4 x 400 Art. Nr. 671480

cm Ø 10 x 5 x 400 Art. Nr. 671485



**L** - Larice Naturale



**I** - Pino impregnato in autoclave



### Pali tondi

» in pino impregnato - classe 4 **I**

cm Ø 6 x 200 Art. Nr. 650552

cm Ø 8 x 300 Art. Nr. 650025

cm Ø 8 x 400 Art. Nr. 650027

cm Ø 10 x 300 Art. Nr. 650225

cm Ø 10 x 400 Art. Nr. 650227

cm Ø 12 x 300 Art. Nr. 650425

cm Ø 12 x 400 Art. Nr. 650427

cm Ø 14 x 300 Art. Nr. 650075

cm Ø 14 x 400 Art. Nr. 670077



### Pali mezzo tondi

» in pino impregnato - classe 4 **I**

cm Ø 8 x 300 Art. Nr. 650515

cm Ø 8 x 400 Art. Nr. 650517

cm Ø 10 x 300 Art. Nr. 650715

cm Ø 10 x 400 Art. Nr. 650717

cm Ø 12 x 400 Art. Nr. 650917



# Consigli per la posa dei pali

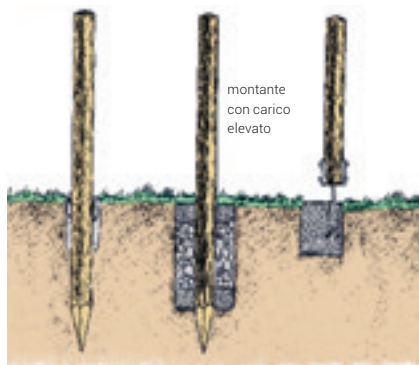

## FISSAGGIO DEI MONTANTI

Gli elementi portanti di una recinzione sono i pali. Per questo è molto importante procedere con attenzione al loro interrimento. Affinché i montanti siano ben allineati bisogna sistemare prima i montanti d'angolo e quelli della porta. Alla fine possono essere posizionati i pali restanti, rispettando la distanza progettata. Quest'ultima deve essere il più possibile regolare. Le lunghezze dei traversini (da tenere presenti nella progettazione della recinzione) sono di 200, 250 e 300 cm. L'interrimento dei pali dipende dal tipo di recinzione. Il metodo più semplice consiste nell'introdurre un palo a punta nel terreno, dove precedentemente è stato ricavato un buco di 20x20 cm, profondo quanto una vanga e mezza.

Con una fustella dissodare poi il terreno in modo da potervi inserire il montante per ca. 50 o 70 cm, secondo l'altezza della recinzione. I montanti che devono sostenere una porta pesante, ad esempio, hanno bisogno di una fossa particolare. Effettuare uno scavo profondo ca. 80 cm. Deposare uno strato di cemento spesso ca. 10-15 cm. Fissarvi il palo fino a raggiungere il terreno sottostante. Solidificato il cemento, ricoprirlo con uno strato di terra fino a 20 cm sotto il livello del terreno circostante. Chiudere con un altro strato di cemento spesso 10 cm e ricoprire con il resto della terra. Naturalmente i montanti in legno possono essere fissati anche ad un elemento di ancoraggio inserito nel cemento.



## COMPLETAMENTO DELLA RECINZIONE

Sui montanti vengono applicate le ringhiere o i traversini. Le misure vengono prese a partire dal bordo superiore del montante fino alla metà del traversino (a = trav. superiore, b = trav. inferiore). Le recinzioni con assicelle vengono fornite di solito in pannelli premontati, che vengono poi tagliati in base alla lunghezza dei settori della recinzione. Una volta tagliato il pannello, è necessario passare una mano di impregnante Tartaruga Proimprex per proteggere la parte di legno rimasta scoperta.

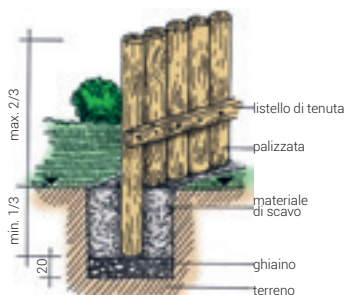

## MONTAGGIO SU TERRENO PIANO

1. Scavo.
2. Versare uno strato di ghiaio di ca. 20 cm.
3. Unire le palizzate l'una all'altra il più vicino possibile.
4. Allineare le palizzate con l'aiuto di una livella e fissarle lateralmente con un listello di tenuta.
5. Riempire il fossato con il materiale dello scavo e successivamente ammassarlo.
6. Levare il listello di tenuta.

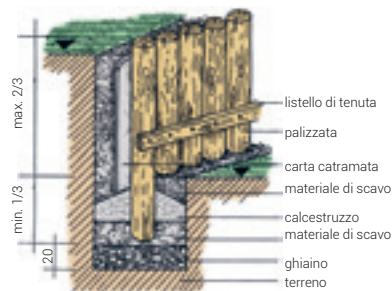

## MONTAGGIO SU TERRENO IN PENDENZA

Procedere come punti 1 a 3 del montaggio su terreno piano.

4. Inclinare leggermente le palizzate verso il pendio, allinearle con l'aiuto di una livella e fissarle lateralmente con un listello di tenuta.
5. Riempire il primo terzo del fossato con il materiale dello scavo.
6. Mettere della carta catramata fra le palizzate ed il terreno.
7. Riempire i rimanenti 2/3 del fossato con il materiale dello scavo e ammassarlo.

## CONSIGLI:

- » Utilizzare solo legno di pino impregnato dotato del marchio di sicurezza Classe 4.
- » Nel sistemare i montanti nel terreno provvedere ad un sufficiente sistema di drenaggio tramite ghiaio o sabbia.
- » Scegliere il legno della dimensione adatta, in caso di dubbio usare diametri maggiori.
- » Evitare di tagliare o perforare il legno successivamente, se dovesse essere necessario trattare le aree intaccate con Tartaruga.
- » Gli arredi da giardino, specialmente i giochi, devono essere mantenuti puliti da accumuli di terra, di sporco o di foglie, al fine di evitare sorgenti di umidità.
- » Per mantenere inalterato e bello nel tempo l'aspetto delle recinzioni è consigliabile dare periodicamente una mano di Tartaruga Imprex.

# Semilavorati per grigliati

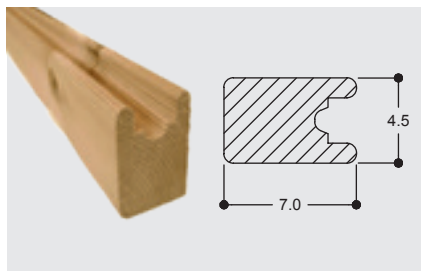

## Cornice per grigliati con scanalatura

» in pino impregnato in autoclave - classe 3   
 cm 4,5 x 7 x 480 Art. Nr. 651946

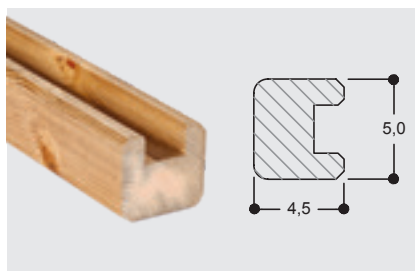

## Cornice per grigliati

» in pino impregnato in autoclave - classe 3   
 cm 5 x 4,5 x 420 Art. Nr. 651943



I - Pino impregnato in autoclave

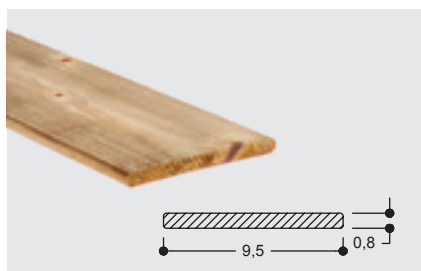

## Lamella frangivento Charme

» in pino impregnato in autoclave - classe 3   
 cm 0,8 x 9,5 x 195 Art. Nr. 651941

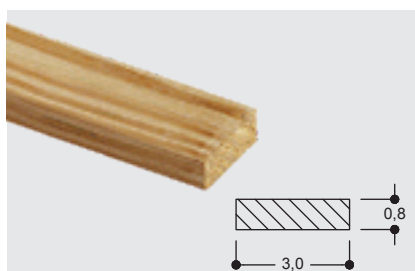

## Listello per frangivento Charme

» in pino impregnato in autoclave - classe 3   
 cm 0,8 x 3 x 200 Art. Nr. 651944

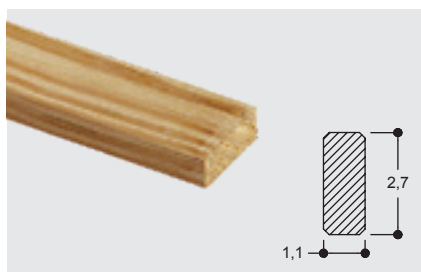

## Listello per grigliati

» in pino impregnato in autoclave - classe 3   
 » smussato  
 cm 1,1 x 2,7 x 300 Art. Nr. 651922



# LEGNO LAMELLARE

L'unione che fa la forza.

Per il nostro legno lamellare viene utilizzato solo legno sostenibile da foreste certificate e con lo 0% di formaldeide.

# LEGNO LAMELLARE Larice alpino



## La marchiatura:

la trovi sui semilavorati in larice alpino in legno lamellare.  
Il numero di serie: anno/mese/n° lotto.

<b>Tipo di legno</b>	larice alpino
<b>Lunghezza lamelle</b>	da 250 a 1500 mm
<b>Assortimento</b>	GL24
<b>Lunghezze standard</b>	400 / 500 / 600 cm
<b>Qualità</b>	qualità a vista legno fuori cuore
<b>Norma</b>	EN 14080
<b>Incollaggio</b>	a seconda della classe di utilizzo
<b>Certificato di costanza delle prestazioni</b>	CE 0672-CPD-0060 MPA Stoccarda - Ottograf Institut

## La produzione

Tutto ha inizio dalla produzione ed il primo passo è la conoscenza profonda del legno a cui fanno seguito le lavorazioni automatizzate.

Il legno di larice viene essiccato in camere termodinamiche a controllo climatico automatizzato (capacità 530 mc) fino al raggiungimento di una umidità tra l'8 e il 15%, ottimale per l'azione della colla.

Macchine tecnologicamente innovative e l'esperienza e la competenza del personale, sono gli ingredienti principali per garantire qualità e precisione superiore in ogni fase della lavorazione.

Dopo l'essiccazione i difetti del legno, come i nodi, le irregolarità o le sacche di resina sono individuati ed eliminati grazie alla tecnologia scanner Wood-eye. La macchina è provvista di videocamere che identificano i punti di intervento ed è collegata ad una sezionatrice automatica che provvede alla rimozione del difetto con la massima precisione.

Solo tavole selezionate sono quindi utilizzate nella successiva fase d'incollaggio con colla melaminica e pressatura dà forma alle travi lamellari BIOLINE®.

Le travi rimangono in pressatura per diverse ore, a seconda della dimensione del materiale, della temperatura, della forma della trave. Per la piallatura finale si utilizza la migliore tecnologia Weinig, a garanzia di un'elevata qualità e precisione di tutta la fase produttiva. Così la qualità del prodotto finale diventa una certezza.

### GL24

<b>Sigma ammissibile</b>	kN/cm <sup>2</sup>	1,10
<b>Tau ammissibile</b>	kN/cm <sup>2</sup>	0,12
<b>Modulo elastico E</b>	kN/cm <sup>2</sup>	1100
<b>Sigma trasversale</b>	kN/cm <sup>2</sup>	0,25
<b>Modulo tangenziale G</b>	kN/cm <sup>2</sup>	55
<b>Peso specifico</b>	kg/m <sup>3</sup>	550
<b>Tolleranza di sezione</b>	mm	2
<b>Coefficiente medio di ritiro per variazione di ogni grado di umidità</b>		0,0024
<b>Carbonizzazione</b>	mm/min	0,7

1 kn/m = 100 kg/m



Altezza in cm

		Altezza in cm														
		Lungh. in cm	7	8	9	10	12	15	16	20	24	28	32	36	40	
Larghezza in cm	4	400			670300		670306									
		500			670301		670307									
		600			670302		670308									
		1200			670304		670309									
	6	400		670983		670988										
		600		670984		670989	670993			670930	670997					
		1200		670986		670991	670995			670933	670999					
	7	400	670316													
		600	670318													
		1200	670320													
8	400				670702											
	600				670704	670712			670720	670728	670736					
	1200				670706	670715			670723	670731	670739					
9	400			670330												
	600			670332		670340	670348									
	1200			670335		670344	670352									
10	400				670742											
	600				670744	670752			670760	670768	670776	670891		auf Anfrage		
	1200				670747	670755			670763	670771	670779	670893				
12	600					670356	670364			670375	670378	670384		auf Anfrage		
	1200					670360	670366			670376	670382	670387				
14	600								670895	670899	670903	670907		auf Anfrage		
	1200								670897	670901	670905	670909				

# LEGNO LAMELLARE

Abete



		Altezza in cm						
Larghezza in cm	Lungh.in cm	12	15	16	20	24	28	
	4,5	400	80562251					
		500	80562351					
		600	80562451		80563051			
		1200	80562851					
6	400	80563651						
	600	80563851		80566451				
	1200	80564451		80567051				
12	300	80570151						
	400	80570251		80572251				
	500	80570351						
	600	80570451		80572451		80575451		
	800			80572651		80575651		
	1200	80571051		80573051		80575551		
16	300			80575751				
	400					80578051		
	500							
	600			80576051	80577051	80578251		
	800			80576251	80577251	80578451		
	1200			80576651	80577651	80578851		

# LEGNO LAMELLARE

Pino impregnato



		Altezza in cm							
Larghezza in cm	Lungh.in cm	9	12	12,5	15,5	18,5	22	24	
	4,5	400	654023		654032	654042			
		500	654024		654033	654043			
		600	654025		654034	654044			
	6	400	654122						
500		654123							
600		654124		654134	654144	654154	654174		
9	240	654219							
	300	654221							
	400	654222							
	500	654223		654233					
	600	654224		654234	654244	654254			
12	240	654332 654334							
	600				654344	654354			



# ARCHI IN LEGNO LAMELLARE

Pino impregnato

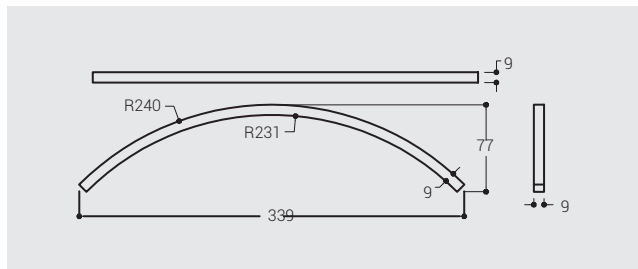
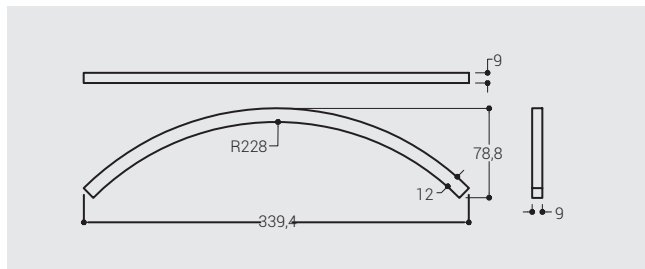

## Arco lamellare

» in pino impregnato in autoclave - classe 3 

cm 9 x 12 x 339 x 79 (R 243)

Art. Nr. 655032

## Arco lamellare

» in pino impregnato in autoclave - classe 3 

cm 9 x 9 x 339 x 76 (R 240)

Art. Nr. 655022





# RIVESTIMENTO FACCIAE

Per noi la prima impressione è fondamentale.

Con le facciate Bioline non c'è biglietto da visita migliore.



# RIVESTIMENTO FACCIATE



## Posizionare, inserire e fissare

Con il sistema di montaggio per facciate il montaggio diventa semplice, veloce e sicuro. Particolare attenzione viene dedicata alla funzionalità e al design.

Il sistema perfettamente integrato e la protezione architettonica garantiscono la durabilità della facciata anche contro le intemperie. Grazie al sistema di montaggio non a vista la superficie rimane intatta in quanto non deve essere forata e quindi aumenta la durata nel tempo.

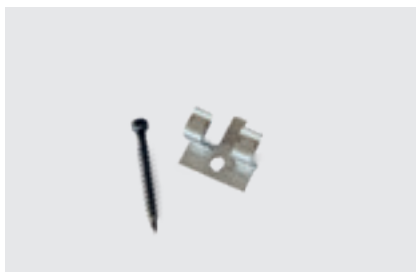

## Clip per facciate

» clip iniziale

Misure in mm      Cod. Art.

mm    24,4 x 22      Art. Nr. 670956

» vite di fissaggio in alluminio zincato per clip compresa



## Clip per facciate

» clip montaggio

Misure in mm      Cod. Art.

mm    40,5 x 44,5      Art. Nr. 670957

» vite di fissaggio in alluminio zincato per clip compresa

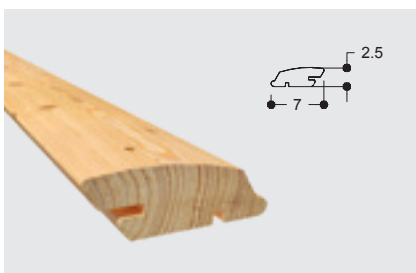

## Listello a profilo romboidale a onda

- » cm 2,5 x 7 x h
- » in larice alpino
- » con incastro predisposto per clip di montaggio

**L**    400    cm h      Art. Nr. 67107400

**G**                                      Art. Nr. 6710745126

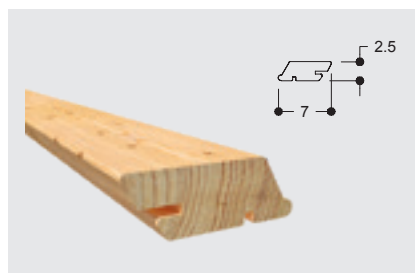

## Listello a profilo romboidale

- » cm 2,5 x 7 x h
- » in larice alpino
- » con incastro predisposto per clip di montaggio

**L**    400    cm h      Art. Nr. 67107000

**G**                                      Art. Nr. 6710705126

## Così funziona il montaggio:



segnare la posizione orizzontale per il clip iniziale



fissare il clip iniziale nella posizione segnata



inserire il listello romboidale con la fresatura



posizionare il clip ed inserirlo con una leggera pressione



fissare il clip sulla sottostuttura



finito!!!

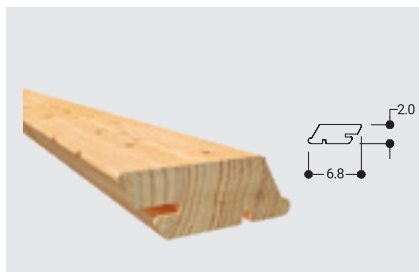

### Listello a profilo romboidale

- » cm 2,0 x 6,8 x h - 45°
- » in larice alpino
- » con incastro predisposto per clip di montaggio

**L** 200 cm h Art. Nr. 67013000

**G** Art. Nr. 6701305126

**L** 300 cm h Art. Nr. 67013200

**G** Art. Nr. 6701325126

**L** 350 cm h Art. Nr. 67013300

**G** Art. Nr. 6701335126

**L** 400 cm h Art. Nr. 67013400

**G** Art. Nr. 6701345126

**L** 500 cm h Art. Nr. 67013600

**G** Art. Nr. 6701365126

Disponibile in:



**L** - Larice Naturale

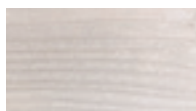

**G** - Larice ingrigito



### I vantaggi

- » risultato finale d'effetto
- » fissaggio invisibile
- » il montaggio non necessita di attrezzi speciali
- » meccanismo a scatto senza viti
- » protezione architettonica contro le intemperie

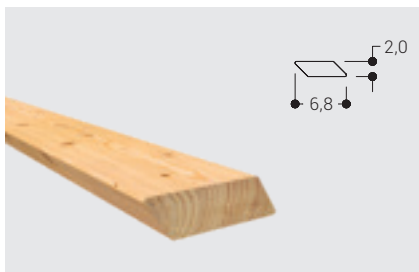

### Listello a profilo romboidale

» cm 2,0 x 6,8 x h - 45°  
 » in larice alpino piallato con angoli arrotondati

<b>L</b>	200	cm h	Art. Nr. 670260
<b>G</b>			Art. Nr. 6702605126
<b>L</b>	300	cm h	Art. Nr. 670262
<b>G</b>			Art. Nr. 6702625126
<b>L</b>	350	cm h	Art. Nr. 670263
<b>G</b>			Art. Nr. 6702635126
<b>L</b>	400	cm h	Art. Nr. 670264
<b>G</b>			Art. Nr. 6702645126
<b>L</b>	500	cm h	Art. Nr. 670266
<b>G</b>			Art. Nr. 6702665126

Disponibile in:



**L** - Larice Naturale

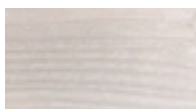

**G** - Larice ingrigito



**I** - Pino impregnato in autoclave



**O** - Abete oliato 103N, grigio luce



**O** - Abete oliato 109N, grigio bruno



**O** - Abete oliato 112N, marrone noce

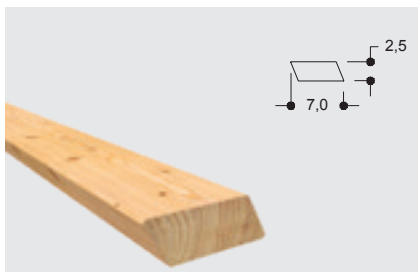

### Listello a profilo romboidale

» cm 2,5 x 7 x h

<b>L</b>	400	cm h	Art. Nr. 67106000
<b>G</b>			Art. Nr. 6710605126
<b>O</b>	103N		Art. Nr. 6510800040
<b>O</b>	112N		Art. Nr. 6510800041
<b>O</b>	109N		Art. Nr. 6510800042

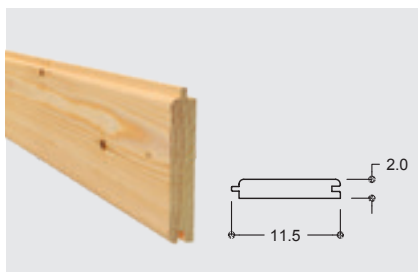

### Perlina doppio uso

» cm 2,0 x 11,5 x h  
 » in larice alpino spazzolato **STRUKTURA**

400 cm h Art. Nr. 67100200

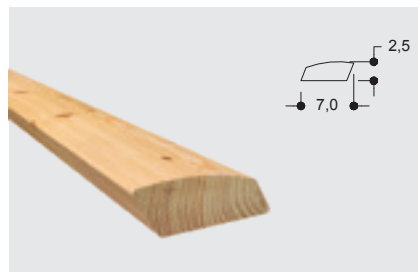

### Listello a profilo romboidale a onda

» cm 2,5 x 7 x h  
 » in larice alpino

<b>L</b>	400	cm h	Art. Nr. 67106400
<b>G</b>			Art. Nr. 6710645126

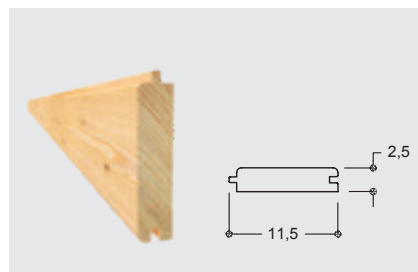

### Perlina doppio uso Tp13

» cm 2,5 x 11,5 x h  
 » in larice alpino spazzolato **STRUKTURA**

400 cm h Art. Nr. 67100800

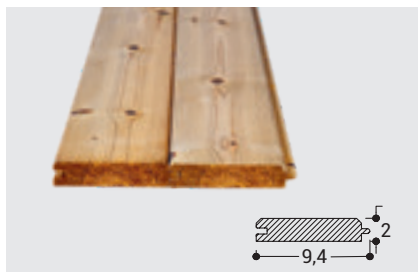

### Perlina doppio uso Tp13

» cm 2 x 9,4 x h  
 » in pino impregnato - classe 3 **I**

420 cm h Art. Nr. 653285

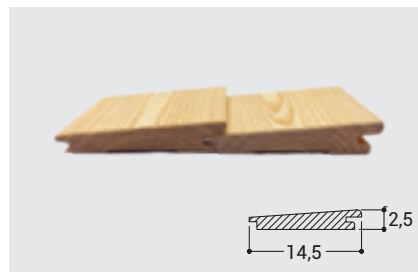

### Perlina tipo scandola

» cm 2,5 x 14,5 x 400

<b>L</b>		Art. Nr. 67087400
<b>G</b>		Art. Nr. 6708745126
<b>O</b>	103N	Art. Nr. 6510900040
<b>O</b>	112N	Art. Nr. 6510900041
<b>O</b>	109N	Art. Nr. 6510900042
<b>I</b>	classe 3	Art. Nr. 653299

# FACCIATE PERSONALIZZATE

## Il vostro progetto - il nostro know how

Se non trovate la soluzione giusta per il vostro progetto nella nostra gamma standard, non esitate a contattarci per una soluzione su misura.

Saremo lieti di supportarvi e consigliarvi nella progettazione e realizzazione della vostra facciata individuale in tutte le forme e i design possibili. Tipi di legno, profili speciali, superfici e finiture possono essere combinati in modo quasi illimitato.

I desideri dei nostri clienti prendono forma nel nostro stabilimento di Villabassa, in Alto Adige.

Per informazioni sulle nostre lavorazioni delle superfici e finiture vedi pag. 18 - 19.



A close-up photograph of a piece of aged wood. The wood grain is prominent, showing various shades of light brown and tan. A large, dark brown knot is visible in the upper right quadrant. There are several dark, irregular stains or water marks on the surface, particularly in the center and lower right. The overall texture appears rough and weathered.

# LEGNO ANTICHIZZATO

Una superficie dal carattere unico e forte come  
un legno invecchiato naturalmente.



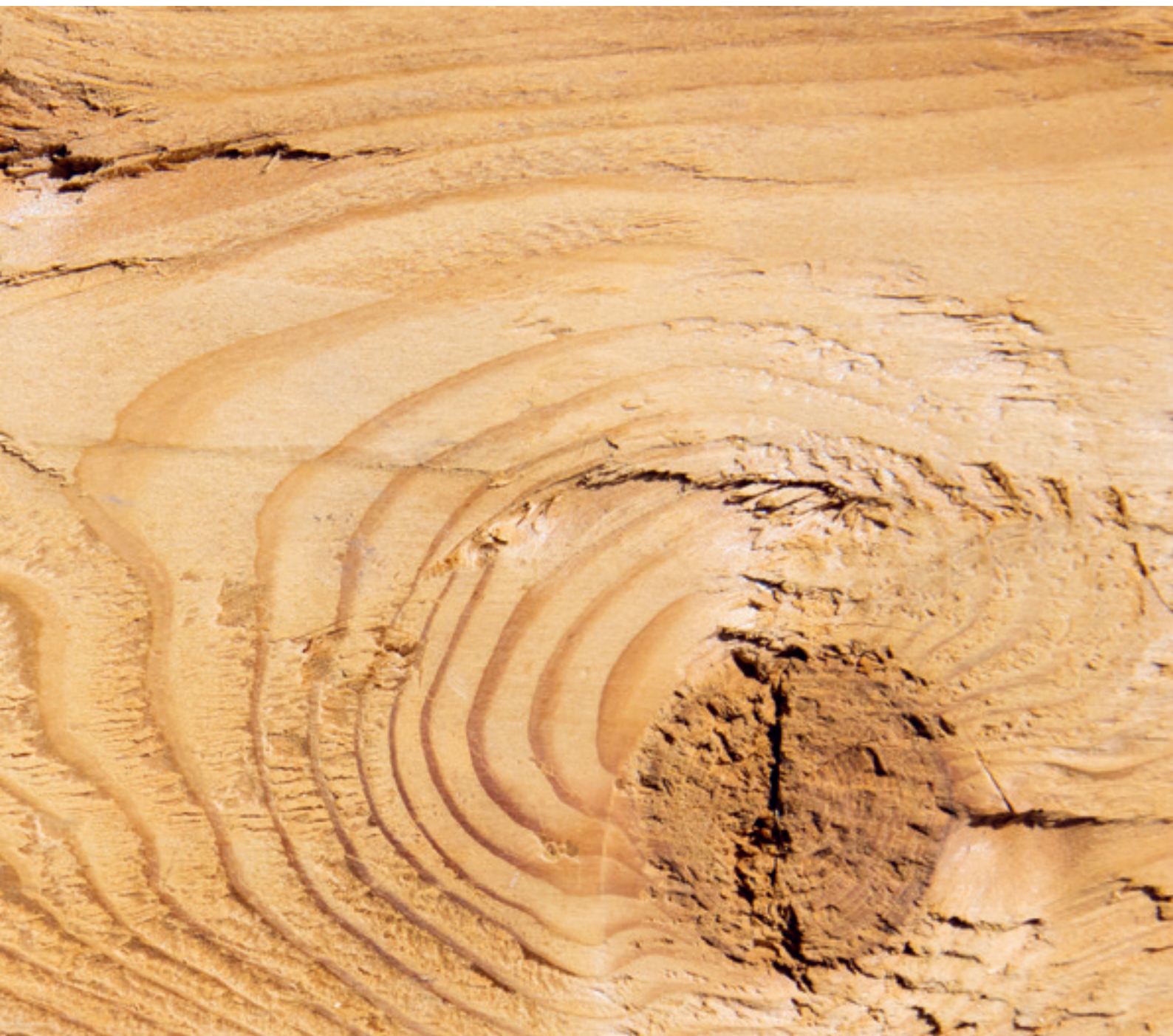

# LARICE E ABETE ANTICHIZZATO

Grazie al nostro legno antichizzato e alla sua variabile naturalezza, sarete in grado di arredare ogni vostro singolo progetto. Si adatta ad ogni stile architettonico dal più classico e tradizionale a quello più moderno e contemporaneo.



## **EVAPORARE**

Il colore caratteristico del legno naturalmente antichizzato è imitato con uno speciale processo di evaporazione. Crepe e nodi cadenti rappresentano un difetto, ma sono parte integrante di questo processo che conferisce al legno un carattere unico e naturale.

## **SPAZZOLARE**

La spazzolatura della superficie del legno ne rimuove la parte più morbida, come succede anche dopo decenni di esposizione agli agenti atmosferici, conferendo così un fascino che solo il tempo può dare.

## **SCOLPIRE**

Questa lavorazione valorizza ulteriormente la superficie e dona al legno un aspetto molto vivace. La superficie ottenuta risulta quindi molto simile a quella del legno invecchiato naturalmente.

**Nota bene:** per la lavorazione del legno rispettare le seguenti indicazioni.

Quando viene utilizzato per elementi portanti necessita di una verifica statica.

All'esterno si raccomanda l'ulteriore trattamento della superficie con un trattamento fungicida.

### Tavola in larice naturale

Misure in cm spessore x larghezza	Lunghezza cm		spazzolato	scolpito/spazzolato
2,5 x 14,0	400	<b>Codice Articolo</b>	189607B04000140	189607H04000140

### Tavola in larice antichizzato

Misure in cm spessore x larghezza	Lunghezza cm		spazzolato	scolpito/spazzolato
1,9 x 19,6	400	<b>Codice Articolo</b>	189601B04000196	189601H04000196
2,4 x 23,5	400	<b>Codice Articolo</b>	189606B04000235	189606H04000235

### Tavola in abete naturale

Misure in cm spessore x larghezza	Lunghezza cm		spazzolato	scolpito/spazzolato
1,9 x 14,0	400	<b>Codice Articolo</b>	189305B04000140	189305H04000140

### Tavola in abete antichizzato

Misure in cm spessore x larghezza	Lunghezza cm		spazzolato	scolpito/spazzolato
1,9 x 14,0	400	<b>Codice Articolo</b>	189306B04000140	189306H04000140
1,9 x 19,6	400	<b>Codice Articolo</b>	189306B04000196	189306H04000196
2,4 x 23,5	400	<b>Codice Articolo</b>	189310B04000235	189310H04000235



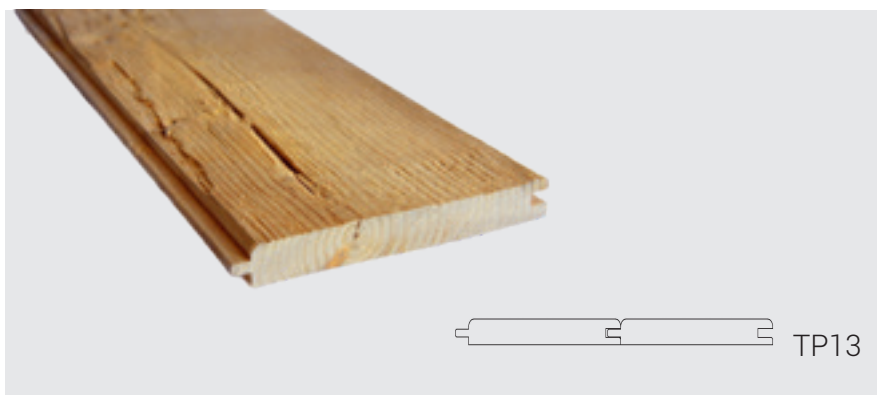

### Perlina TP13 in larice naturale

Misure in cm spessore x larghezza	Lunghezza cm		spazzolato	scolpito/spazzolato
2,5 x 14,0	400	<b>Codice Articolo</b>	189011B04000140	189011H04000140

### Perlina TP13 in larice antichizzato

Misure in cm spessore x larghezza	Lunghezza cm		spazzolato	scolpito/spazzolato
1,9 x 19,6	400	<b>Codice Articolo</b>	189501B04000196	189501H04000196
2,4 x 23,5	400	<b>Codice Articolo</b>	189014B04000235	189014H04000235

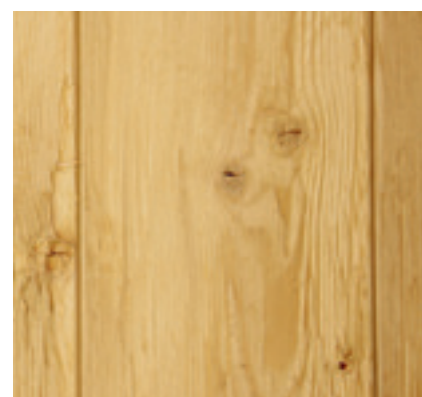

**Perlina TP13 in abete naturale**

Misure in cm spessore x larghezza	Lunghezza cm		spazzolato	scolpito/spazzolato
1,9 x 14,0	400	<b>Codice Articolo</b>	189302B04000140	189302H04000140

**Perlina TP13 in abete antichizzato**

Misure in cm spessore x larghezza	Lunghezza cm		spazzolato	scolpito/spazzolato
1,9 x 14,0	400	<b>Codice Articolo</b>	189301B04000150	189301H04000150
1,9 x 19,6	400	<b>Codice Articolo</b>	189301B04000196	189301H04000196
2,4 x 23,5	400	<b>Codice Articolo</b>	189303B04000235	189303H04000235

# FERRAMENTA





# FISSAGGIO A PAVIMENTO

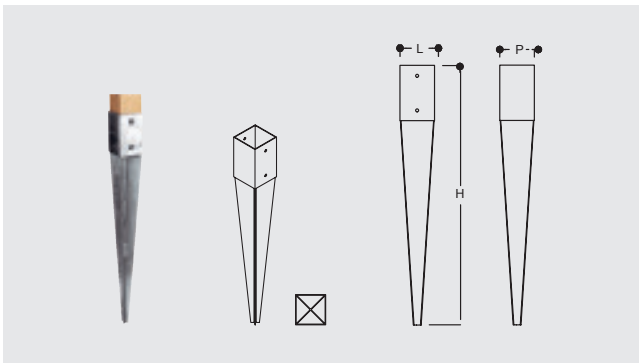

## Ancoraggio a punta

per morale quadrato, zincato

mm 71 x 71 x 750 x 2 Art. Nr. 401360

- » per morale cm 7 x 7
- » per fissaggio: viti Art. Nr. 402864
- » fissaggio nel terreno

mm 91 x 91 x 750 x 2 Art. Nr. 401363

- » per morale cm 9 x 9
- » per fissaggio: viti Art. Nr. 402865
- » fissaggio nel terreno

mm 121 x 121 x 750 x 2 Art. Nr. 401350

- » per morale cm 12 x 12
- » per fissaggio: viti Art. Nr. 402865
- » fissaggio nel terreno

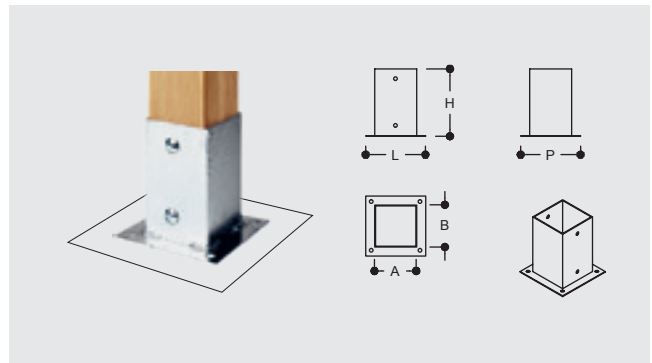

## Ancoraggio a pavimento

per morale quadrato, zincato

mm 71 x 71 x 150 x 2,5 Art. Nr. 401380

- » per morale cm 7 x 7
- » per fissaggio: viti Art. Nr. 402864
- » fissaggio su calcestruzzo, asfalto, materiali compatti e duri

mm 91 x 91 x 150 x 2,5 Art. Nr. 401381

- » per morale cm 9 x 9
- » per fissaggio: viti Art. Nr. 402865
- » fissaggio su calcestruzzo, asfalto, materiali compatti e duri

mm 121 x 121 x 200 x 3 Art. Nr. 401382

- » per morale cm 12 x 12
- » per fissaggio: viti Art. Nr. 402865
- » fissaggio su calcestruzzo, asfalto, materiali compatti e duri

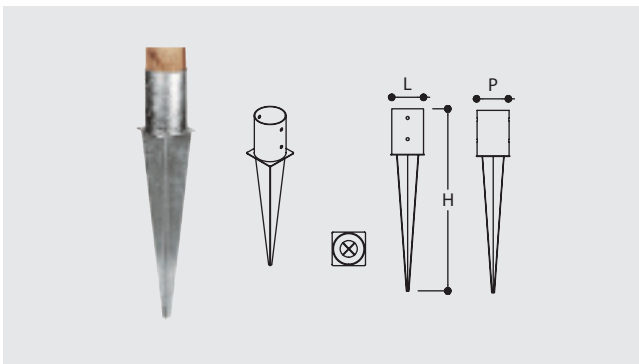

## Ancoraggio a punta

per morale tondo, zincato

mm 81 x 600 x 2 Art. Nr. 401362

- » per palo Ø 8 cm
- » per fissaggio: viti Art. Nr. 402864

mm 101 x 600 x 2 Art. Nr. 401361

- » per palo Ø 10 cm
- » per fissaggio: viti Art. Nr. 402865

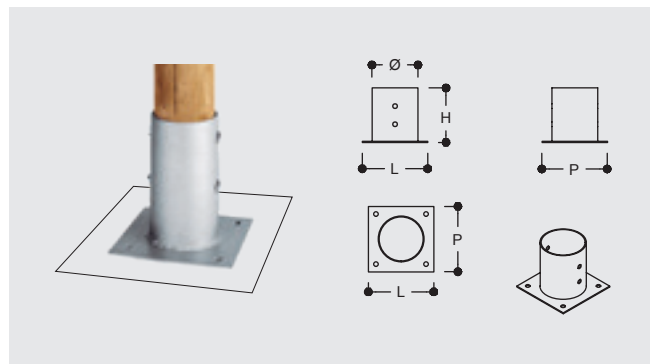

## Ancoraggio a pavimento

per morale tondo, zincato

mm Ø 81 x 150 x 2 Art. Nr. 401372

- » per palo Ø 8 cm
- » per fissaggio: viti Art. Nr. 402864

mm Ø 101 x 150 x 2 Art. Nr. 401371

- » per palo Ø 10 cm
- » per fissaggio: viti Art. Nr. 402865

mm Ø 121 x 150 x 3 Art. Nr. 401392

- » per palo Ø 12 cm
- » per fissaggio: viti Art. Nr. 402865



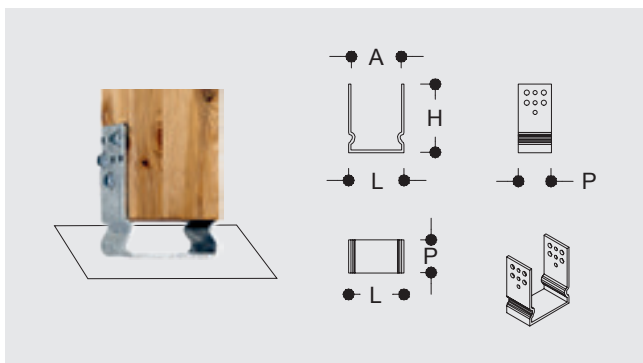

**Ancoraggio ad "U"  
per morale quadrato, zincato**

- mm 71 x 60 x 125 x 5      Art. Nr. 401400
- » per morale cm 7 x 7
- » per fissaggio: viti Art. Nr. 402864
- » fissaggio su calcestruzzo, asfalto, materiali compatti e duri

---

- mm 91 x 60 x 125 x 5      Art. Nr. 401403
- » per morale cm 9 x 9
- » per fissaggio: viti Art. Nr. 402865
- » fissaggio su calcestruzzo, asfalto, materiali compatti e duri

---

- mm 121 x 60 x 125 x 5      Art. Nr. 401405
- » per morale cm 12 x 12
- » per fissaggio: viti Art. Nr. 402865
- » fissaggio su calcestruzzo, asfalto, materiali compatti e duri

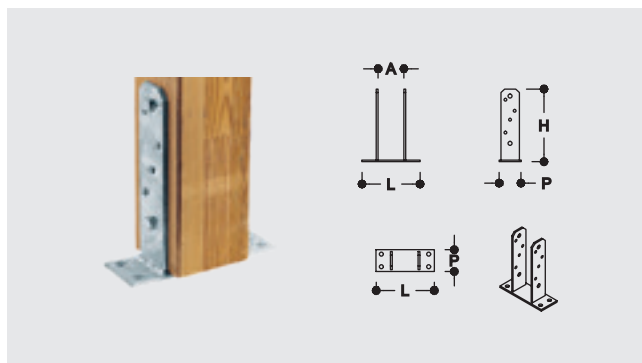

**Ancoraggio pesante  
per morale quadrato, zincato**

- mm 71 x 50 x 200 x 5      Art. Nr. 401396
- » per morale cm 7 x 7
- » per fissaggio: viti Art. Nr. 402864

---

- mm 91 x 50 x 200 x 5      Art. Nr. 401397
- » per morale cm 9 x 9
- » per fissaggio: viti Art. Nr. 402865

---

- mm 121 x 50 x 200 x 5      Art. Nr. 401398
- » per morale cm 12 x 12
- » per fissaggio: tirafondo Art. Nr. 402865

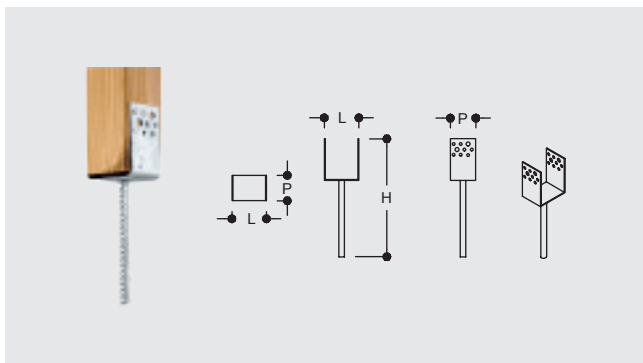

**Ancoraggio ad "U" con tondino  
per morale quadrato, zincato**

- mm 71 x 50 x 80/230 x 4      Art. Nr. 401376
- » per morale cm 7 x 7
- » per fissaggio: viti Art. Nr. 402864
- » fissaggio in calcestruzzo da gettare

---

- mm 91 x 50 x 80/230 x 4      Art. Nr. 401370
- » per morale cm 9 x 9
- » per fissaggio: viti Art. Nr. 402865
- » fissaggio in calcestruzzo da gettare

**QUALE ANCORAGGIO?**

Il tipo di ancoraggio da usare dipende dal terreno sul quale andrà sistemata la struttura:

1. Su roccia, pavimentazione o asfalto, non è necessario realizzare alcuna fondazione.
2. Per terra sciolta bisogna alloggiare la struttura su fondamenta in cemento di almeno cm 60x60x30h, con eventuale magrone di sottofondo (vedi fig. 1).
3. Con sabbia o terreno morbido, sono indispensabili delle fondamenta molto allargate rispetto a quelle dello schema. Si consiglia di far verificare l'intera struttura e l'ancoraggio da parte di un tecnico abilitato.

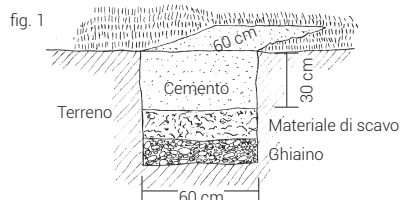

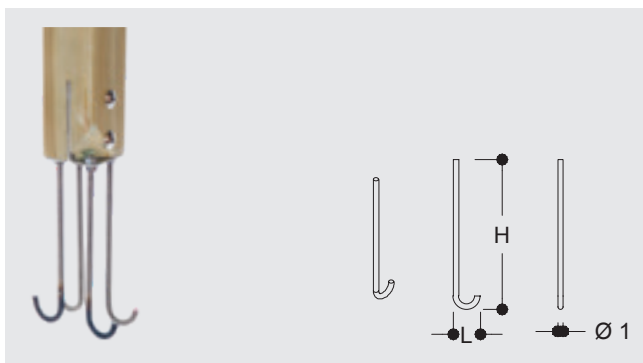

### Barra filettata piegata

in acciaio inox AISI 316

mm Ø 10 x 50 x 275 Art. Nr. 405049 Conf. 1

» per gettata di cemento

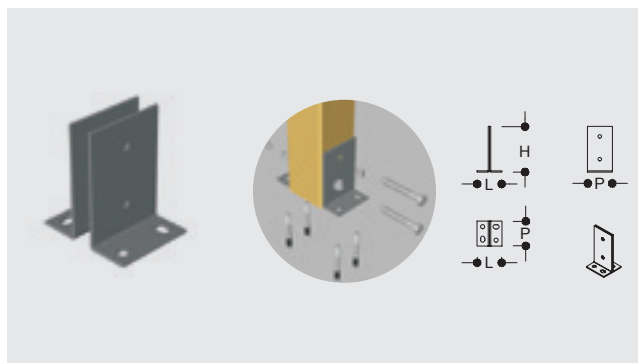

### Ancoraggio a scomparsa

in acciaio inox AISI 316

mm 85 x 85 x 120 Art. Nr. 405386

- » per montante cm 9 x 9
- » le due staffe possono essere montate anche all'esterno
- » fissare con 2 pz Art. Nr. 405040 e 4 pz Art. Nr. 400147

mm 115 x 115 x 120 Art. Nr. 405392

- » per montante cm 12 x 12
- » le due staffe possono essere montate anche all'esterno
- » fissare con 2 pz Art. Nr. 405045 e 4 pz Art. Nr. 400147

mm 145 x 145 x 120 Art. Nr. 405393

- » per montante cm 15 x 15
- » le due staffe possono essere montate anche all'esterno
- » fissare con 2 pz Art. Nr. 405043 e 4 pz Art. Nr. 400147



Come materiale è stato scelto l'acciaio inox Aisi 316 che, a differenza di altri tipi di acciaio, ha i seguenti vantaggi:

- » Adatto ad uso in ambiente salino (non arrugginisce).
- » La superficie non fa alcun tipo di patina.

In effetti ci sono altri tipi di acciaio (ad esempio il 304) anch'essi adatti ad uso in ambiente salino, ma tendono a fare una patina giallastra che, nel caso di ferramenta a scomparsa, risulterebbe difficile da pulire.

#### LAVORAZIONE CNC

per ancoraggio a scomparsa | Art. Nr. 405384; 405386; 405388  
Art. Nr. 629985 |

per ancoraggio a scomparsa | Art. Nr. 405392  
Art. Nr. 629986 |

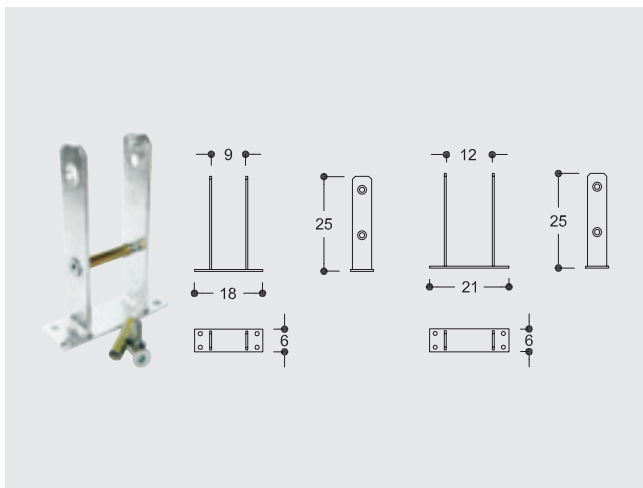

### Ancoraggio ad "U" pesante

per morale quadrato da tassellare

mm 91 x 50 x 250 x 5 Art. Nr. 401640

- » per morale cm 9 x 9
- » bussole con filetto interno e viti svasati M10 incluse

mm 121 x 50 x 250 x 5 Art. Nr. 401641

- » per morale cm 12 x 12
- » bussole con filetto interno e viti svasati M10 incluse

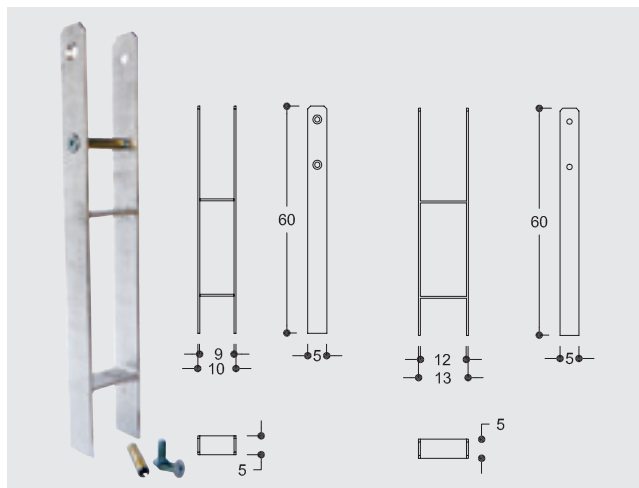

### ANCORAGGIO ad "H" pesante

per morale quadrato da cementare

mm 91 x 50 x 600 x 5 Art. Nr. 401650

- » per morale cm 9 x 9
- » bussole con filetto interno e viti svasati M10 incluse

mm 121 x 50 x 600 x 5 Art. Nr. 401652

- » per morale cm 12 x 12
- » bussole con filetto interno e viti svasati M10 incluse

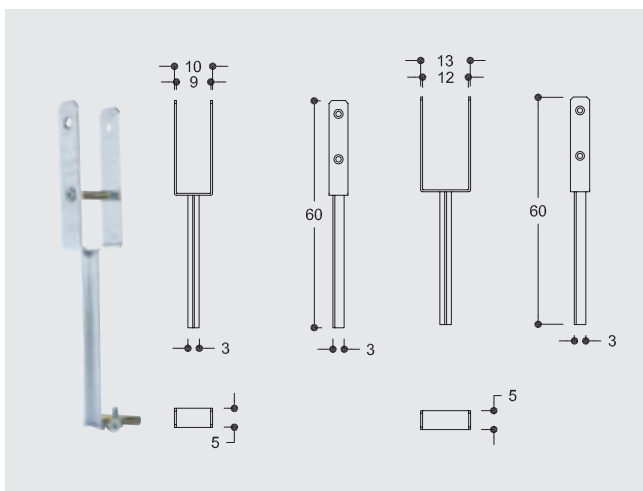

### Ancoraggio ad "U" pesante

per morale quadrato da tassellare

mm 91 x 50 x 250 x 5 Art. Nr. 401645

- » per morale cm 9 x 9
- » bussole con filetto interno e viti svasati M10 incluse

mm 121 x 50 x 250 x 5 Art. Nr. 401646

- » per morale cm 12 x 12
- » bussole con filetto interno e viti svasati M10 incluse

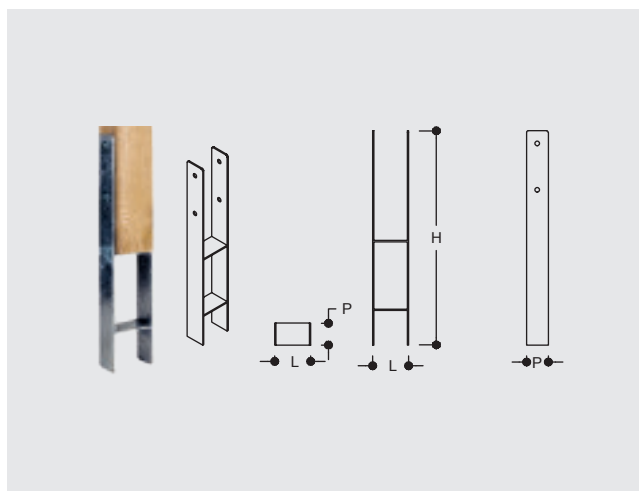

### Ancoraggio ad "H"

per morale quadrato da cementare

mm 91 x 60 x 600 x 6 Art. Nr. 401364

- » per morale cm 9 x 9
- » per fissaggio: tirafondo Art. Nr. 405409

# FISSAGGIO A MURO

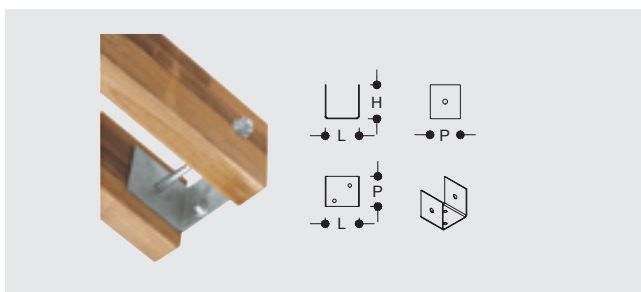

## Staffa fissa zincata

mm 90 x 90 x 75 x 3      Art. Nr. 401365  
 mm 120 x 120 x 100 x 5      Art. Nr. 401367

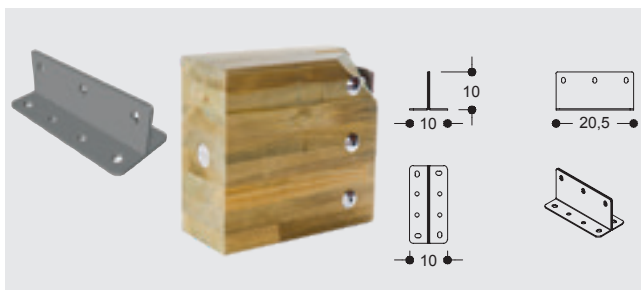

## Ancoraggio a scomparsa in acciaio inox AISI 316

mm 100 x 205 x 100      Art. Nr. 405387  
 • per montante con lunghezza 25 cm  
 • le due staffe possono essere montate anche all'esterno  
 • fissare con 6 pz Art. Nr. 400147 e 3 pz Art. Nr. 405045

mm 100 x 205 x 97      Art. Nr. 405385  
 • per montante con lunghezza 25 cm  
 • le due staffe possono essere montate anche all'esterno  
 • fissare con 6 pz Art. Nr. 400147 e 3 pz Art. Nr. 405045

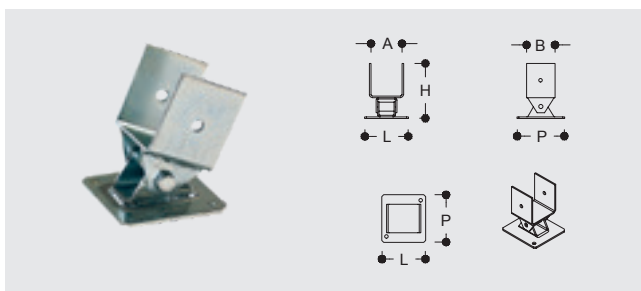

## Staffa regolabile zincata

mm 90 x 115 x 2,5      Art. Nr. 401373  
 • (A=82; B=75)  
 • fissaggio con vite nr. 402865

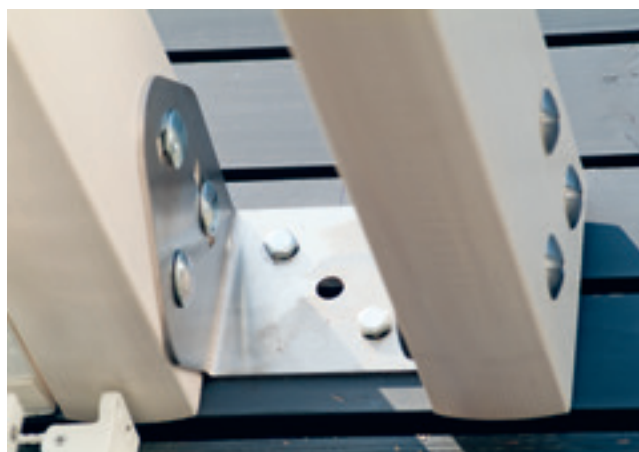

## GIUNTI E FERRAMENTA PER RECINZIONI

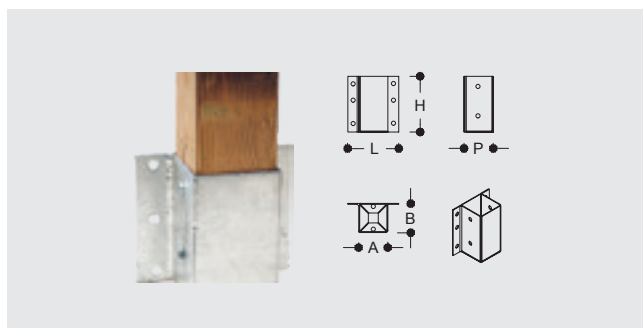
**Ancoraggio per parapetto** zincato

mm 91 x 91 x 150 x 2

Art. Nr. 401378

» A/B= 92x92 mm

» vite Art. Nr. 402865

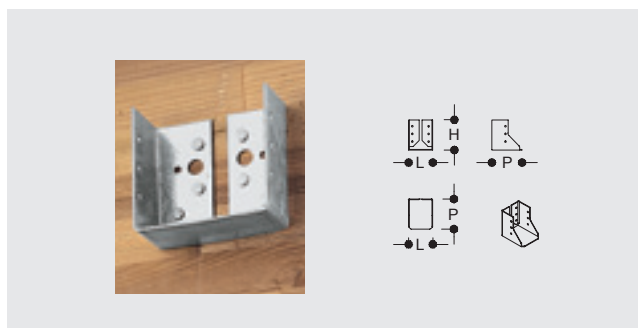
**Staffa per travetti zincata**, Tipo "B"

mm 71 x 71 x 2

Art. Nr. 401354

» vite inox autofilettante Art. Nr. 405720

mm 91 x 91 x 2

Art. Nr. 401357

» vite inox autofilettante Art. Nr. 405720

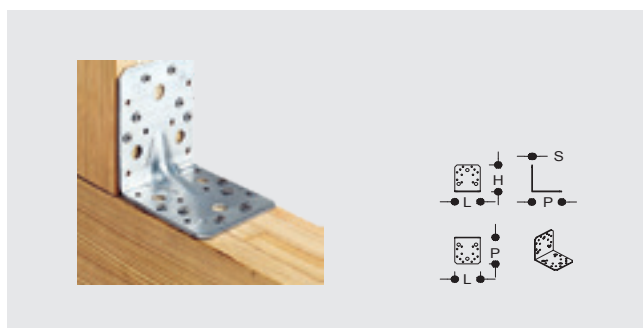
**Giunto ad angolo con nervature**, zincato

mm 30 x 30 x 15 x 2

Art. Nr. 401240

» vite inox autofilettante Art. Nr. 405720

mm 40 x 40 x 20 x 2

Art. Nr. 401245

» vite inox autofilettante Art. Nr. 405720

mm 50 x 50 x 35 x 2,5

Art. Nr. 401250

» vite inox autofilettante Art. Nr. 405720

mm 70 x 70 x 55 x 2,5

Art. Nr. 401255

» vite inox autofilettante Art. Nr. 405720

mm 90 x 90 x 40 x 2,5

Art. Nr. 401260

» vite inox autofilettante Art. Nr. 405720

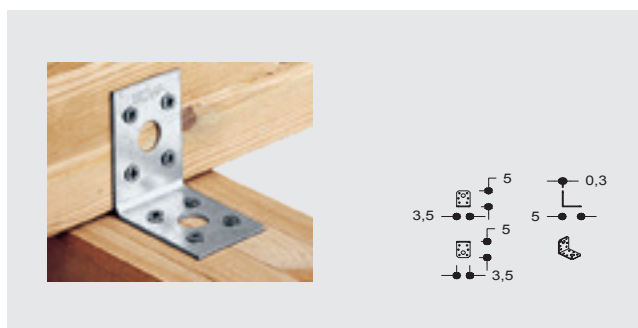
**Giunto ad angolo** zincato

mm 70 x 70 x 55 x 2,5

Art. Nr. 401275

» vite inox autofilettante Art. Nr. 405720

mm 90 x 90 x 65 x 2,5

Art. Nr. 401280

» vite inox autofilettante Art. Nr. 405720

mm 105 x 105 x 90 x 3

Art. Nr. 401285

» vite inox autofilettante Art. Nr. 405720

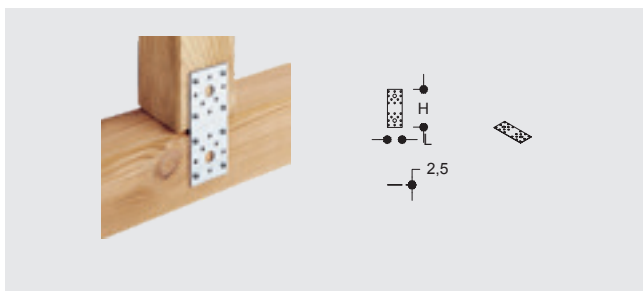

**Piastrina dritta** zincata

mm 100 x 35 x 2,5 Art. Nr. 401195

» vite inox autofilettante Art. Nr. 405720

mm 140 x 55 x 2,5 Art. Nr. 401200

» vite inox autofilettante Art. Nr. 405720

mm 180 x 40 x 2,5 Art. Nr. 401205

» vite inox autofilettante Art. Nr. 405720

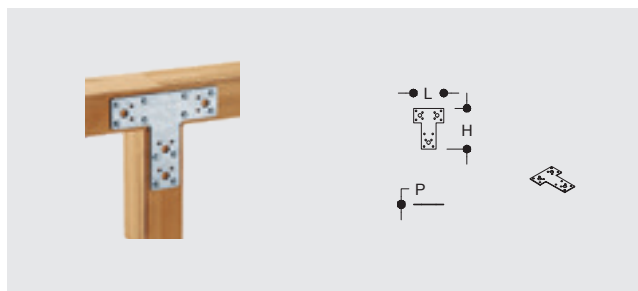

**Piastrina a "T"** zincata

mm 80 x 68 x 38 x 2 Art. Nr. 401263

» vite inox autofilettante Art. Nr. 405720

mm 160 x 98 x 45 x 2,5 Art. Nr. 401264

» vite inox autofilettante Art. Nr. 405720

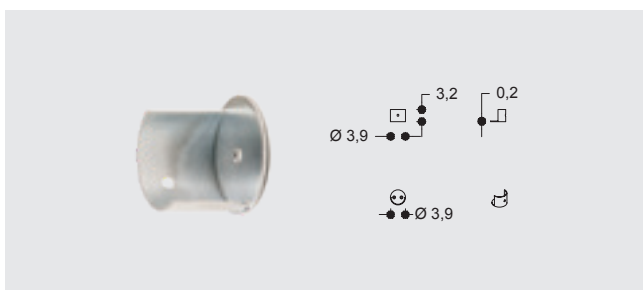

**Giunto per tondino** zincato

mm Ø 36 x 39 x 3 Art. Nr. 401321

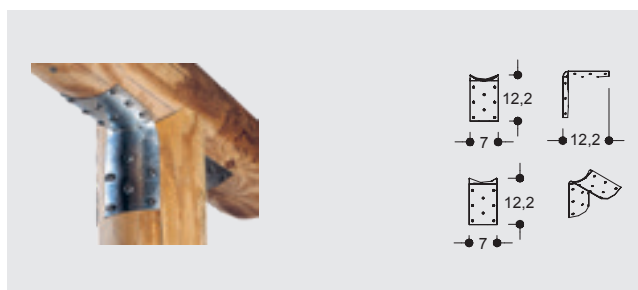

**Giunto per palo** zincato

mm Ø 80-140 Art. Nr. 404576

» vite inox autofilettante Art. Nr. 405735

# FERRAMENTA PER RECINZIONI



**Cardine su piastra** zincato

mm Ø 13

Art. Nr. 401515

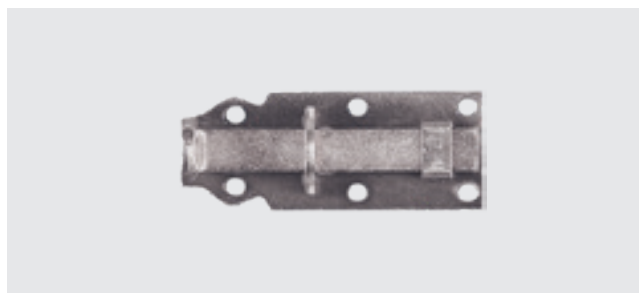

**Catenaccio** zincato

mm 100 x 45

Art. Nr. 401523



**Cerniera** zincata

mm 5 x 40 x 300

Art. Nr. 401511

mm 5 x 40 x 300

Art. Nr. 401514



**Lucchetto acciaio** inox

mm 80 x 55

Art. Nr. 401633

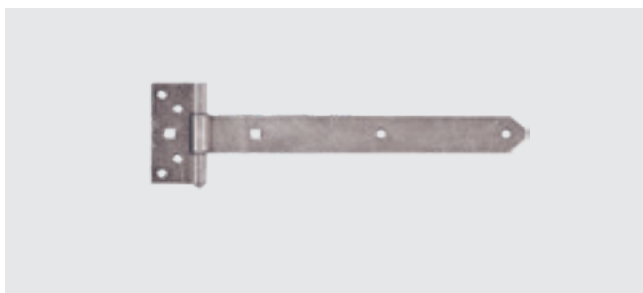

**Cerniera a T con piastra** zincata

mm 3 x 50 x 90 x 300

Art. Nr. 401521

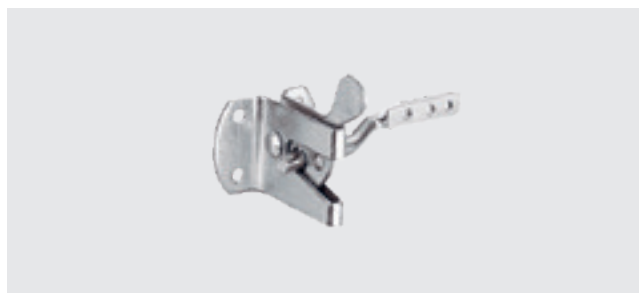

**Lucchetto per cancello acciaio** inox

mm 50 x 45

Art. Nr. 401520



**Kit ferramenta completa** per cancello singolo

Art. Nr. 401501

# VITERIA

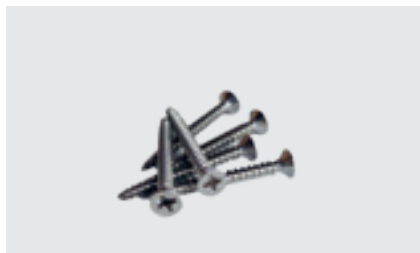

## Vite autofilettante

acciaio inox

mm 3,5 x 20	Art. Nr. 405710
mm 3,5 x 25	Art. Nr. 405715
mm 4 x 35	Art. Nr. 405720
mm 4,5 x 45	Art. Nr. 405725
mm 5 x 50	Art. Nr. 405729
mm 5 x 60	Art. Nr. 405735
mm 5 x 70	Art. Nr. 405740
mm 5 x 90	Art. Nr. 405750



## Vite autofilettante

con impronta Torx

mm 5 x 60	Art. Nr. 405835
mm 5 x 70	Art. Nr. 405840
mm 5 x 90	Art. Nr. 405850
mm 6 x 100	Art. Nr. 405756
mm 6 x 120	Art. Nr. 405757
mm 6 x 150	Art. Nr. 405758



## Vite per pavimenti

acciaio inox AISI 410

- » inserto torx molto profondo per una presa maggiore
- » nessun preforo

mm 4,0 x 35	Art. Nr. 405822
mm 4,5 x 40	Art. Nr. 405823
mm 4,5 x 45	Art. Nr. 405824
mm 4,5 x 50	Art. Nr. 405825
mm 4,5 x 60	Art. Nr. 405827
mm 4,5 x 70	Art. Nr. 405829



## Barra filettata

in acciaio inox AISI 304

mm M10 x 65	Art. Nr. 405039
mm M10 x 85	Art. Nr. 405040
mm M10 x 115	Art. Nr. 405045
mm M10 x 145	Art. Nr. 405043

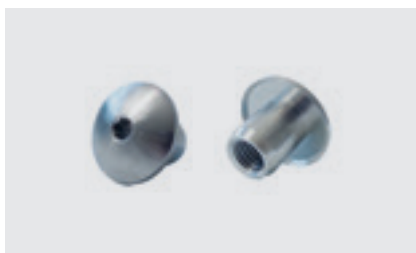

## Boccola

in acciaio inox AISI 316

mm M6 Ø 21 x 20	Art. Nr. 400153
mm M8 Ø 24 x 21	Art. Nr. 400154
mm M10 Ø 27 x 22	Art. Nr. 400147



## Rondella

spessore 2 mm

mm Ø 10,5 x 20	Art. Nr. 405618
----------------	-----------------

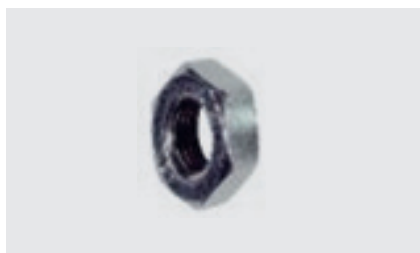

## Dado m10

in acciaio inox AISI 316

mm M10	Art. Nr. 405685
--------	-----------------



## Tirafondo testa esagonale

zincato

mm 8 x 40	Art. Nr. 405409
-----------	-----------------



## Vite autopercorante a testa larga

con impronta Torx e trattamento ruspert silver

mm 8 x 40	Art. Nr. 402864
mm 8 x 40	Art. Nr. 402865



# KIT PORTE



Lavorazione fresatura e montaggio sportello incluso  
listello a battuta e viti

Art. Nr. 629983

## Cilindro per serratura ad incasso

zincato a caldo, 35/50

mm 33 x 85 x 17

Art. Nr. 401629

## Cilindro per serratura ad incasso

zincato a caldo, 50/50

mm 33 x 100 x 17

Art. Nr. 401630

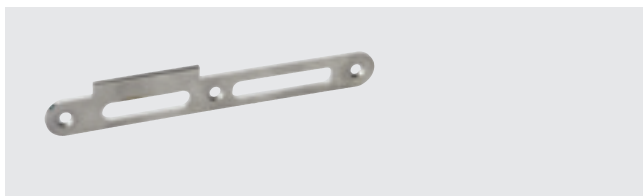

## Bocchetta per serratura acciaio inox

mm 210 x 30 x 2

Art. Nr. 401628



1. scegli il modello del frangivento di tuo interesse
2. aggiungi i componenti che ti permetteranno di realizzare la tua porta (401631,401627,401628,401632,401629)
3. decidi se aggiungere anche il premontaggio di tutti i componenti grazie alla lavorazione indicata con articolo 629983 (incluso listello a battuta)

### N.B.

- larghezza massima consigliata 100cm
- per montaggio e lavorazione della bocchetta occorre la scelta anche dei relativi montanti.

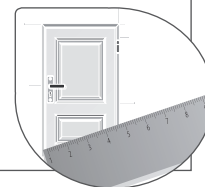

## Serratura ad incasso

PZ92, misura spina 35 mm

mm 245 x 24 x 50

Art. Nr. 401627



## Kit completo cerniera cancello

regolabile, sx/dx, cancello singolo, acciaio inox

Art. Nr. 401631



## Kit maniglia e rosetta

acciaio inox e superficie satinata

mm 130 x 66

Art. Nr. 401632



# PROTEZIONE

Il nostro legno ti regala qualità ogni giorno,  
proteggilo con le giuste cure.

Così potrete mantenere i vostri prodotti  
Bioline belli e genuini nel tempo.

Il legno è un materiale naturale  
soggetto a variazioni dimensionali,  
di superficie (fessure) e di colore.  
Proprio queste differenze ne fanno  
un materiale unico, con caratteris-  
tiche che conferiscono un fascino  
particolare ed intramontabile.

# IDRO-OLIO

## L'essenza della tecnologia

Gli idro-oli sono basati su formulazioni moderne di leganti ibridi. Sviluppati in laboratorio e collaudati nella pratica, i prodotti utilizzano la tecnologia UV+ Protection e Radical Block per garantire la durata nel tempo delle superfici in legno ed enfatizzare la bellezza naturale di facciate, schermature e terrazze esterne con un raffinato aspetto opaco.

Non crea uno strato sigillato sulla superficie del legno, ma permette al legno di "respirare", evitando che l'umidità rimanga bloccata nel legno. Grazie alla formula autoconsumante, non si sfalda, i lavori di manutenzione e rinnovo sono possibili senza carteggiatura.

### La soluzione ottimale per uso esterno

- Autoconsumante, non si sfalda
- Cura e manutenzione senza carteggiatura
- Resistente ai raggi UV
- Eccellente resistenza agli agenti atmosferici
- Elevata penetrazione
- Rapida asciugatura
- Ecologico e sostenibile
- Adatto per legni teneri e duri

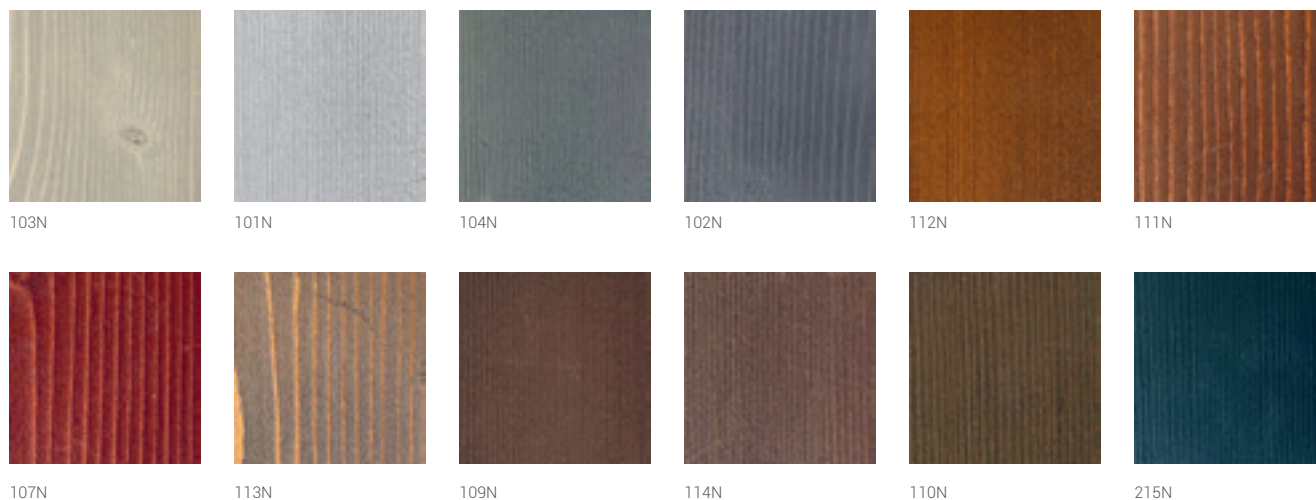

### Idro-olio

» per legno all'esterno

Colore	Art. Nr.	Q.tà
103N	Art. Nr. 390205	1,0l
	Art. Nr. 390206	5,0l
101N	Art. Nr. 390207	1,0l
	Art. Nr. 390208	5,0l
104N	Art. Nr. 390209	1,0l
	Art. Nr. 390210	5,0l
102N	Art. Nr. 390211	1,0l
	Art. Nr. 390212	5,0l
112N	Art. Nr. 390213	1,0l
	Art. Nr. 390214	5,0l
111N	Art. Nr. 390215	1,0l
	Art. Nr. 390216	5,0l
107N	Art. Nr. 390217	1,0l
	Art. Nr. 390218	5,0l
113N	Art. Nr. 390219	1,0l
	Art. Nr. 390220	5,0l
109N	Art. Nr. 390221	1,0l
	Art. Nr. 390222	5,0l
114N	Art. Nr. 390223	1,0l
	Art. Nr. 390224	5,0l
110N	Art. Nr. 390225	1,0l
	Art. Nr. 390226	5,0l
215N	Art. Nr. 390227	1,0l
	Art. Nr. 390228	5,0l

# OLIO PROTETTIVO

Diverse sfumature per arricchire e dare nuova eleganza al legno.



1 - incolore

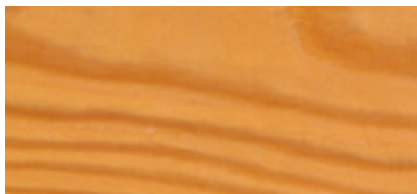

2 - larice



3 - marrone



4 - silver / piallato



silver / spazzolato



5 - pyrit / piallato



pyrit / spazzolato



## MANUTENZIONE:

per mantenere la colorazione originale è necessario effettuare almeno 1-2 volte all'anno un'adeguata manutenzione (lavaggio, levigatura, oliatura o verniciatura).

## Olio di protezione

» per legno

Colore	Cod. Art.	Q.tà
1 - incolore	Art. Nr. 390362	0,75 lt.
	Art. Nr. 390363	2,5 lt.
2 - larice	Art. Nr. 390364	0,75 lt.
	Art. Nr. 390365	2,5 lt.
3 - marrone	Art. Nr. 390366	0,75 lt.
	Art. Nr. 390367	2,5 lt.
4 - silver	Art. Nr. 390355	0,75 lt.
	Art. Nr. 390356	2,5 lt.
5 - pyrit	Art. Nr. 390359	0,75 lt.
	Art. Nr. 390360	2,5 lt.

# MANUTENZIONE



## PROTEZIONE PERSONALIZZATA:

I nostri rivenditori forniscono non solo consigli, ma anche la scelta dei prodotti giusti per mantenere belli nel tempo gli arredi e le strutture Pircher. Per prendersi cura del legno, Tartaruga Proimpres per proteggere e Tartaruga Imprex per dare un tocco di colore ed originalità alle vostre strutture. Prima di applicare i prodotti si consiglia di pulire accuratamente le superfici in legno con una spazzola o di lavarle con il getto di un'idropulitrice.

Tartaruga Imprex è un impregnante incolore a base d'acqua che protegge il legno in profondità. Può essere utilizzato per prevenire la formazione di bluettature, funghi e insetti o come trattamento successivo del legno impregnato, nei punti sezionati e quindi non più protetti dall'impregnazione originaria.

Con 1 litro di impregnante si possono trattare circa 12 mq di legno.



## GORI 11

» preservante per il legno preventivo e curativo

Colore	Art. Nr.	Q.tà
incolore	Art. Nr. 390361	0,75 l



## Tartaruga Imprex

» mordente protettivo - 1 lt. = ca. 6 m<sup>2</sup>

Colore	Art. Nr.	Q.tà
Noce	Art. Nr. 390131	2,5 lt.
Cappuccino	Art. Nr. 390154	2,5 lt.
Castagno	Art. Nr. 390130	2,5 lt.
Verde	Art. Nr. 390132	2,5 lt.
Incolore	Art. Nr. 390143	2,5 lt.

# LA SOSTENIBILITÀ: IL NOSTRO PIÙ GRANDE ORGOGLIO.

Utilizziamo materia prima di qualità selezionata secondo rigorosi criteri di sostenibilità forestale.

Pircher ha la certificazione della catena di custodia PEFC per l'impiego di legname proveniente da foreste a gestione sostenibile. Una conferma dei nostri sforzi nel coniugare la qualità della produzione al rispetto per la natura.



PIRCHER SI IMPEGNA AD ACQUISTARE  
CARTA ECOLOGICAMENTE  
RESPONSABILE PER QUESTO CATALOGO.

Gli esseri umani in tutto il mondo consumano quotidianamente circa un milione di tonnellate di carta – cifra in aumento. Per questo ci siamo impegnati ad acquistare carta ecologicamente responsabile al fine di ridurre il nostro impatto ambientale e possibili effetti negativi sugli esseri umani e la natura.



**FSC**

[www.fsc.org](http://www.fsc.org)

**MISTO**

A sostegno della  
gestione forestale  
responsabile

FSC® C023164



Pircher Oberland Srl  
Via Frau Emma 91  
I-39039 Villabassa (BZ)  
Tel. +39 0471 971 111  
info@pircher.eu  
[www.pircher.eu](http://www.pircher.eu)

RIVENDITORE